

PROCESSO ADMINISTRATIVO Nº 110621.001/2021
PREGÃO ELETRÔNICO PARA REGISTRO DE PREÇOS Nº 026/2021

OBJETO: Seleção de proposta visando o registro de preços para eventual e futura contratação de empresa para a aquisição de carteira escolar e quadro branco, para atender as unidades escolares da rede municipal de ensino do município de Lagoa Grande do Maranhão (MA).

Junto aos autos do processo administração nº 110621.001/2021, na modalidade Pregão Eletrônico para Registro de Preços nº 026/2021, os documentos de habilitação da empresa abaixo referida, para o presente certame.

DOCUMENTOS DE HABILITAÇÃO

EMPRESA: ESCOLLAR IND DE MOVEIS LTDA
CNPJ: 30.177.538/0001-37



TRIBUNAL DE CONTAS DA UNIÃO



Consulta Consolidada de Pessoa Jurídica

Este relatório tem por objetivo apresentar os resultados consolidados de consultas eletrônicas realizadas diretamente nos bancos de dados dos respectivos cadastros. A responsabilidade pela veracidade do resultado da consulta é do Órgão gestor de cada cadastro consultado. A informação relativa à razão social da Pessoa Jurídica é extraída do Cadastro Nacional da Pessoa Jurídica, mantido pela Receita Federal do Brasil.

Consulta realizada em: 24/08/2021 15:34:33

Informações da Pessoa Jurídica:

Razão Social: **ESCOLLAR IND DE MOVEIS LTDA**
CNPJ: **30.177.538/0001-37**

Resultados da Consulta Eletrônica:

Órgão Gestor: **TCU**
Cadastro: **Licitantes Inidôneos**
Resultado da consulta: **Nada Consta**

Para acessar a certidão original no portal do órgão gestor, clique [AQUI](#).

Órgão Gestor: **CNJ**
Cadastro: **CNIA - Cadastro Nacional de Condenações Cíveis por Ato de Improbidade Administrativa e Inelegibilidade**
Resultado da consulta: **Nada Consta**

Para acessar a certidão original no portal do órgão gestor, clique [AQUI](#).

Órgão Gestor: **Portal da Transparência**
Cadastro: **Cadastro Nacional de Empresas Inidôneas e Suspensas**
Resultado da consulta: **Nada Consta**

Para acessar a certidão original no portal do órgão gestor, clique [AQUI](#).

Órgão Gestor: **Portal da Transparência**
Cadastro: **CNEP - Cadastro Nacional de Empresas Punidas**
Resultado da consulta: **Nada Consta**

Para acessar a certidão original no portal do órgão gestor, clique [AQUI](#).

Obs: A consulta consolidada de pessoa jurídica visa atender aos princípios de simplificação e



racionalização de serviços públicos digitais. Fundamento legal: Lei nº 12.965, de 23 de abril de 2014, Lei nº 13.460, de 26 de junho de 2017, Lei nº 13.726, de 8 de outubro de 2018, Decreto nº 8.638 de 15, de janeiro de 2016.



**ATO CONSTITUTIVO DE EMPRESA INDIVIDUAL
DE RESPONSABILIDADE LIMITADA - EIRELI
P LIMA DA CONCEIÇÃO EIRELI**

PÁGINA 1/3

Pelo presente instrumento particular de Ato Constitutivo:

PATRICIA LIMA DA CONCEICAO, BRASILEIRA, SOLTEIRA, , EMPRESARIA, natural da cidade de São Luís – MA, data de nascimento 08/07/1980, portador da Carteira de Identidade (RG): nº 000612354558, expedida por ssp/MA em 10/02/2012 e CPF: nº 608.573.343-79, residente e domiciliada na cidade de Raposa - MA, na TRAVESSA BOA ESPERANCA, nº 35, CASA, PIRAMEDE, CEP: 65138-000;

Resolve constituir uma Empresa Individual de Responsabilidade Limitada – EIRELI, mediante as seguintes cláusulas:

CLÁUSULA I - DO NOME EMPRESARIAL

A empresa girará sob o nome empresarial de **P LIMA DA CONCEIÇÃO EIRELI** e usará a expressão **K 7** como nome fantasia.

CLÁUSULA II - DA SEDE

A empresa terá sede e domicílio fiscal na RUA 10, nº 35, LOTE LOTEAMENTO PIRAMIDE;, PIRAMIDE, Raposa - MA, CEP: 65138000.

CLÁUSULA III - DAS FILIAIS

A empresa poderá estabelecer filiais, agências ou sucursais em qualquer ponto do território nacional ou fora dele, mediante alteração assinada pelo titular da empresa.

CLÁUSULA IV - DO OBJETO

A empresa terá o seguinte objeto: 4722-9/01 COMÉRCIO VAREJISTA DE CARNES – AÇOUQUES 7711-0/00 LOCAÇÃO DE AUTOMÓVEIS SEM CONDUTOR 4751-2/01 COMÉRCIO VAREJISTA ESPECIALIZADO DE EQUIPAMENTOS E SUPRIMENTOS DE INFORMÁTICA 7739-0/99 ALUGUEL DE OUTRAS MÁQUINAS E EQUIPAMENTOS COMERCIAIS E INDUSTRIAIS NÃO ESPECIFICADOS ANTERIORMENTE, SEM OPERADOR 3321-0/00 INSTALAÇÃO DE MÁQUINAS E EQUIPAMENTOS INDUSTRIAIS 3329-5/01 SERVIÇOS DE MONTAGEM DE MÓVEIS DE QUALQUER MATERIAL 4729-6/99 COMÉRCIO VAREJISTA DE PRODUTOS ALIMENTÍCIOS EM GERAL OU ESPECIALIZADO EM PRODUTOS ALIMENTÍCIOS NÃO ESPECIFICADOS ANTERIORMENTE (ARROZ,LEITE,CAFÉ) 4712-1/00 COMÉRCIO VAREJISTA DE MERCADORIAS EM GERAL, COM PREDOMINÂNCIA DE PRODUTOS ALIMENTÍCIOS - MINIMERCADOS, MERCEARIAS E ARMAZÉNS

E exercerá as seguintes atividades:

CNAE Nº 4722-9/01 - Comércio varejista de carnes - açougues

CNAE Nº 3321-0/00 - Instalação de máquinas e equipamentos industriais

CNAE Nº 3329-5/01 - Serviços de montagem de móveis de qualquer material

CNAE Nº 4712-1/00 - Comércio varejista de mercadorias em geral, com predominância

CERTIFICO O REGISTRO EM 12/04/2018 08:17 SOB Nº 21600076137.
PROTOCOLO: 180300474 DE 11/04/2018. CÓDIGO DE VERIFICAÇÃO:
11801327143. NIRE: 21600076137.
P LIMA DA CONCEIÇÃO EIRELI

JUCEMA

Lilian Theresa Rodrigues Mendonça
SECRETARIA-GERAL
SÃO LUÍS, 12/04/2018
www.empresafacil.ma.gov.br

ATO CONSTITUTIVO DE EMPRESA INDIVIDUAL DE RESPONSABILIDADE LIMITADA - EIRELI P LIMA DA CONCEIÇÃO EIRELI



PÁGINA 2/3

de produtos alimentícios - minimercados, mercearias e armazéns
CNAE Nº 4729-6/99 - Comércio varejista de produtos alimentícios em geral ou especializado em produtos alimentícios não especificados anteriormente
CNAE Nº 4751-2/01 - Comércio varejista especializado de equipamentos e suprimentos de informática
CNAE Nº 7711-0/00 - Locação de automóveis sem condutor

CLÁUSULA V - DO INÍCIO DAS ATIVIDADES E PRAZO DE DURAÇÃO

A empresa iniciará suas atividades em 06/04/2018 e seu prazo de duração será por tempo indeterminado.

CLÁUSULA VI - DO CAPITAL

O capital será de R\$ 100.000,00 (cem mil reais), representado por uma única quota de igual valor nominal, totalmente integralizada neste ato, em moeda corrente do País.

CLÁUSULA VII - DA ADMINISTRAÇÃO

A administração da empresa será exercida por, **PATRICIA LIMA DA CONCEICAO**, com os poderes e atribuições de representar a empresa ativa e passivamente, judicial ou extrajudicialmente, podendo praticar todos os atos compreendidos no objeto, autorizado o uso do nome empresarial, sempre no interesse da empresa, ficando vedado, entretanto, em negócios estranhos aos fins sociais em assuntos de interesse da empresa, podendo assinar quaisquer documentos de comum acordo em todos os órgãos públicos, contrair empréstimos em estabelecimentos bancários.

CLÁUSULA VIII - DO EXERCÍCIO SOCIAL

O exercício social será coincidente com o ano-calendário e a todo dia 31 de Dezembro de cada ano, será procedido o levantamento do balanço do exercício, sendo que os lucros ou prejuízos verificados serão suportados pelo titular de acordo com o capital, na forma prevista do artigo 1.065 do Código Civil.

CLÁUSULA IX - DA DECLARAÇÃO DE NÃO PARTICIPAÇÃO EM OUTRA EIRELI

O titular **PATRICIA LIMA DA CONCEICAO** declara, sob as penas da lei, que não figura como titular de nenhuma outra empresa nesta modalidade.

CERTIFICO O REGISTRO EM 12/04/2018 08:17 SOB Nº 21600076137.
PROTOCOLO: 180300474 DE 11/04/2018. CÓDIGO DE VERIFICAÇÃO:
11801327143. NIRE: 21600076137.
P LIMA DA CONCEIÇÃO EIRELI

JUCEMA

Lilian Theresa Rodrigues Mendonça
SECRETÁRIA-GERAL
SÃO LUIS, 12/04/2018
www.empresafacil.ma.gov.br

ATO CONSTITUTIVO DE EMPRESA INDIVIDUAL DE RESPONSABILIDADE LIMITADA - EIRELI P LIMA DA CONCEIÇÃO EIRELI

PÁGINA 3/3

CLÁUSULA X - DECLARAÇÃO DE DESIMPEDIMENTO

O Administrador declara, sob as penas da lei, de que não está impedido de exercer a administração da empresa, por lei especial, ou em virtude de condenação criminal, ou por se encontrar sob os efeitos dela, a pena que vede, ainda que temporariamente, o acesso a cargos públicos; ou por crime falimentar, de prevaricação, peita ou suborno, concussão, peculato, ou contra a economia popular, contra o sistema financeiro nacional, contra normas de defesa da concorrência, contra as relações de consumo, fé pública, ou a propriedade.

CLÁUSULA XI - FORO

Fica eleito o Foro da Comarca de Raposa - MA, para qualquer ação fundada neste ato constitutivo, renunciando-se a qualquer outro por muito especial que seja.

E por estar assim constituído, assino o presente instrumento particular que foi lavrado em uma única via que será destinada ao registro e arquivamento na Junta Comercial do Estado do Maranhão.

Raposa - MA, 06 de abril de 2018

PATRICIA LIMA DA CONCEIÇÃO
Titular/Administrador



CERTIFICO O REGISTRO EM 12/04/2018 08:17 SOB Nº 21600076137.
PROTOCOLO: 180300474 DE 11/04/2018. CÓDIGO DE VERIFICAÇÃO:
11801327143. NIRE: 21600076137.
P LIMA DA CONCEIÇÃO EIRELI

JUCEMA

Lilian Theresa Rodrigues Mendonça
SECRETÁRIA-GERAL
SÃO LUIS, 12/04/2018
www.empresafacil.ma.gov.br

**ALTERAÇÃO E TRANSFORMAÇÃO DE EIRELI PARA SOCIEDADE EMPRESARIA
LIMITADA P LIMA DA CONCEIÇÃO EIRELI**



Pelo Presente Instrumento Particular de Alteração Contratual a Sra. **PATRICIA LIMA DA CONCEIÇÃO**, Brasileira, Solteira, Natural de São Luis- MA nascida em 08.07.1980, Empresária, Portadora da Cédula de Identidade de Nº 00061235455-8 SSP/MA e CPF/MF: Nº 608.573.343-79 Residente e Domiciliada na Rua 10 Casa 35 Bairro: Pirâmide CEP: 65138-000 na Cidade de Raposa Estado do Maranhão, Titular da empresa individual de Responsabilidade limitada EIRELI, sob o nome empresarial de **P LIMA DA CONCEIÇÃO EIRELI CNPJ: 30.177.538/0001-37**, inscrita na **JUCEMA** sob o **NIRE: 21600076137** em **12/04/2018**, com sede na Rua 10 Nº 35 LOTE: Loteamento Pirâmide Bairro: Pirâmide CEP: 65138-000 na Cidade de Raposa Estado do Maranhão fica transformada a EIRELI em SOCIEDADE LIMITADA uma vez que admite nesta sociedade o Sr. **CLEMENTINO LUCAS DA COSTA JUNIOR**, brasileiro, empresário, casado em regime de comunhão parcial de bens, natural de FORTALEZA-CE nascido em 19/11/1955 portador do RG: 164.708 SSP/PI e CPF/MF: 036.178.903-34 residente e domiciliado na Avenida 05 LOTE: L 1,2 CEP: 65090-272 Bairro: Distrito Industrial na Cidade de São Luis Estado do Maranhão.

CLÁUSULA PRIMEIRA: Fica transformada esta Empresa Individual de Responsabilidade Limitada EIRELI sob o nome de **P LIMA DA CONCEIÇÃO EIRELI**, que passará a partir desse ato para **ESCOLLAR IND DE MOVEIS LTDA.** com sub-rogação de todos os direitos e obrigações pertinentes.

CLÁUSULA SEGUNDA: O acervo desta Empresa Individual de Responsabilidade Limitada EIRELI no valor de R\$ 100.000,00 (Cem Mil Reais) passa a constituir o capital da Sociedade Limitada mencionada na cláusula anterior.

CLÁUSULA TERCEIRA: A empresa que tem sua sede na Rua 10 Nº 35 LOTE: Loteamento Pirâmide Bairro: Pirâmide CEP: 65138-000 na Cidade de Raposa Estado do Maranhão passará a partir desse ato para Avenida 05,0, S/N LOTE: LT. 1,2 Bairro: Distrito Industrial CEP:65090-272 na Cidade de São Luis Estado do Maranhão.

CLÁUSULA QUARTA: O capital social será de R\$ 500.000,00(Quinhentos Mil Reais) sendo R\$ 100.000,00(Cem Mil Reais) já integralizado, proveniente da empresa transformada e a diferença no valor de R\$ 400.000,00(Quatrocentos Mil Reais) será subscrito e integralizado neste ato, em moeda corrente do país,e dividido entre os sócios da seguinte forma.

TITULAR	QUOTAS	VALOR R\$
CLEMENTINO LUCAS DA COSTA JUNIOR	499.000	499.000,00
PATRICIA LIMA DA CONCEIÇÃO	1.000	1.000,00
TOTAL	500.000	500.000,00

Handwritten signature and initials.

CERTIFICO O REGISTRO EM 27/03/2019 11:04 SOB Nº 21201028317.
PROTOCOLO: 190259655 DE 26/03/2019. CÓDIGO DE VERIFICAÇÃO:
11901374559. NIRE: 21201028317.
ESCOLLAR IND DE MOVEIS LTDA

JUCEMA

Lilian Theresa Rodrigues Mendonça
SECRETÁRIA-GERAL
SÃO LUIS, 27/03/2019
www.empresafacil.ma.gov.br

**ALTERAÇÃO E TRANSFORMAÇÃO DE EIRELI PARA SOCIEDADE EMPRESARIA
LIMITADA P LIMA DA CONCEIÇÃO EIRELI**



CLÁUSULA QUINTA: Fica alterado o objeto social para:

- 47.54-7-01 - COMÉRCIO VAREJISTA DE MÓVEIS
- 47.89-0-07 - COMÉRCIO VAREJISTA DE EQUIPAMENTOS PARA ESCRITÓRIO
- 47.73-3-00 - COMÉRCIO VAREJISTA DE ARTIGOS MÉDICOS E ORTOPÉDICOS
- 47.51-2-01 - COMÉRCIO VAREJISTA ESPECIALIZADO DE EQUIPAMENTOS E SUPRIMENTOS DE INFORMÁTICA
- 47.44-0-99 - COMÉRCIO VAREJISTA DE MATERIAIS DE CONSTRUÇÃO EM GERAL
- 47.29-6-99 - COMÉRCIO VAREJISTA DE PRODUTOS ALIMENTÍCIOS EM GERAL OU ESPECIALIZADO EM PRODUTOS ALIMENTÍCIOS NÃO ESPECIFICADOS ANTERIORMENTE (ARROZ, FEIJÃO, AÇUCAR)
- 95.29-1-99 - REPARAÇÃO E MANUTENÇÃO DE OUTROS OBJETOS E EQUIPAMENTOS PESSOAIS E DOMÉSTICOS NÃO ESPECIFICADOS ANTERIORMENTE (MAQUINA DE LAVAR ROUPAS, COMPUTADORES ETC.)
- 47.42-3-00 - COMÉRCIO VAREJISTA DE MATERIAL ELÉTRICO
- 47.89-0-05 - COMÉRCIO VAREJISTA DE PRODUTOS SANEANTES DOMISSANITÁRIOS 47.61-0-03 - COMÉRCIO VAREJISTA DE ARTIGOS DE PAPELARIA
- 47.53-9-00 - COMÉRCIO VAREJISTA ESPECIALIZADO DE ELETRODOMÉSTICOS E EQUIPAMENTOS DE ÁUDIO E VÍDEO
- 47.55-5-02 - COMERCIO VAREJISTA DE ARTIGOS DE ARMARINHO
- 14.13-4-03 - FACÇÃO DE ROUPAS PROFISSIONAIS
- 14.22-3-00 - FABRICAÇÃO DE ARTIGOS DO VESTUÁRIO, PRODUZIDOS EM MALHARIAS E TRICOTAGENS, EXCETO MEIAS.
- 46.42-7-02 - COMÉRCIO ATACADISTA DE ROUPAS E ACESSÓRIOS PARA USO PROFISSIONAL E DE SEGURANÇA DO TRABALHO
- 47.12-1-00 - COMÉRCIO VAREJISTA DE MERCADORIAS EM GERAL, COM PREDOMINÂNCIA DE PRODUTOS ALIMENTÍCIOS - MINIMERCADOS, MERCEARIAS E ARMAZÉNS.
- 43.22-3-02 - INSTALAÇÃO E MANUTENÇÃO DE SISTEMAS CENTRAIS DE AR CONDICIONADO, DE VENTILAÇÃO E REFRIGERAÇÃO.
- 47.63-6-01 - COMÉRCIO VAREJISTA DE BRINQUEDOS E ARTIGOS RECREATIVOS
- 3101-2/00 FABRICAÇÃO DE MÓVEIS COM PREDOMINANCIA DE MADEIRA
- 3102-1/00 FABRICAÇÃO DE MÓVEIS COM PREDOMINANCIA DO METAL
- 3103-9/00 FABRICAÇÃO DE MÓVEIS DE OUTROS MATERIAIS, EXCETO MADEIRA E METAL.

Para tanto, passa a transcrever, na íntegra, o contrato social de transformação:

CLÁUSULA PRIMEIRA - DO CONTRATO SOCIAL DA EMPRESA DE SOCIEDADE EMPRESARIA LIMITADA ESCOLLAR IND DE MOVEIS LTDA:

CLAÚSULA SEGUNDA - DA RAZÃO SOCIAL: A presente EMPRESA DE SOCIEDADE EMPRESARIA girará sob o nome empresarial de **ESCOLLAR IND DE MOVEIS LTDA** com sede na Avenida 05,0, S/N LOTE: LT. 1,2 Bairro: Distrito Industrial CEP:65090-272 na Cidade de São Luis Estado do Maranhão com inscrição no **CNPJ: 30.177.538/0001-37** podendo, a qualquer tempo, a critério dos sócios, abrir ou fechar filiais em qualquer parte do território nacional.

CERTIFICO O REGISTRO EM 27/03/2019 11:04 SOB Nº 21201028317.
PROTOCOLO: 190259655 DE 26/03/2019. CÓDIGO DE VERIFICAÇÃO:
11901374559. NIRE: 21201028317.
ESCOLLAR IND DE MOVEIS LTDA

JUCEMA

Lilian Theresa Rodrigues Mendonça
SECRETÁRIA-GERAL
SÃO LUIS, 27/03/2019
www.empresafacil.ma.gov.br

**ALTERAÇÃO E TRANSFORMAÇÃO DE EIRELI PARA SOCIEDADE EMPRESARIA
LIMITADA P LIMA DA CONCEIÇÃO EIRELI**



CLÁUSULA TERCEIRA-O objeto social é.

- CL47.54-7-01 - COMÉRCIO VAREJISTA DE MÓVEIS
- 47.89-0-07 - COMÉRCIO VAREJISTA DE EQUIPAMENTOS PARA ESCRITÓRIO
- 47.73-3-00 - COMÉRCIO VAREJISTA DE ARTIGOS MÉDICOS E ORTOPÉDICOS
- 47.51-2-01 - COMÉRCIO VAREJISTA ESPECIALIZADO DE EQUIPAMENTOS E SUPRIMENTOS DE INFORMÁTICA
- 47.44-0-99 - COMÉRCIO VAREJISTA DE MATERIAIS DE CONSTRUÇÃO EM GERAL
- 47.29-6-99 - COMÉRCIO VAREJISTA DE PRODUTOS ALIMENTÍCIOS EM GERAL OU ESPECIALIZADO EM PRODUTOS ALIMENTÍCIOS NÃO ESPECIFICADOS ANTERIORMENTE (ARROZ, FEIJÃO, AÇUCAR)
- 95.29-1-99 - REPARAÇÃO E MANUTENÇÃO DE OUTROS OBJETOS E EQUIPAMENTOS PESSOAIS E DOMÉSTICOS NÃO ESPECIFICADOS ANTERIORMENTE (MAQUINA DE LAVAR ROUPAS, COMPUTADORES ETC.)
- 47.42-3-00 - COMÉRCIO VAREJISTA DE MATERIAL ELÉTRICO
- 47.89-0-05 - COMÉRCIO VAREJISTA DE PRODUTOS SANEANTES DOMISSANITÁRIOS 47.61-0-03 - COMÉRCIO VAREJISTA DE ARTIGOS DE PAPELARIA
- 47.53-9-00 - COMÉRCIO VAREJISTA ESPECIALIZADO DE ELETRODOMÉSTICOS E EQUIPAMENTOS DE ÁUDIO E VÍDEO
- 47.55-5-02 - COMERCIO VAREJISTA DE ARTIGOS DE ARMARINHO
- 14.13-4-03 - FAÇÇÃO DE ROUPAS PROFISSIONAIS
- 14.22-3-00 - FABRICAÇÃO DE ARTIGOS DO VESTUÁRIO, PRODUZIDOS EM MALHARIAS E TRICOTAGENS, EXCETO MEIAS.
- 46.42-7-02 - COMÉRCIO ATACADISTA DE ROUPAS E ACESSÓRIOS PARA USO PROFISSIONAL E DE SEGURANÇA DO TRABALHO
- 47.12-1-00 - COMÉRCIO VAREJISTA DE MERCADORIAS EM GERAL, COM PREDOMINÂNCIA DE PRODUTOS ALIMENTÍCIOS - MINIMERCADOS, MERCEARIAS E ARMAZÊNS.
- 43.22-3-02 - INSTALAÇÃO E MANUTENÇÃO DE SISTEMAS CENTRAIS DE AR CONDICIONADO, DE VENTILAÇÃO E REFRIGERAÇÃO.
- 47.63-6-01 - COMÉRCIO VAREJISTA DE BRINQUEDOS E ARTIGOS RECREATIVOS
- 3101-2/00 FABRICAÇÃO DE MÓVEIS COM PREDOMINANCIA DE MADEIRA
- 3102-1/00 FABRICAÇÃO DE MÓVEIS COM PREDOMINANCIA DO METAL
- 3103-9/00 FABRICAÇÃO DE MÓVEIS DE OUTROS MATERIAIS, EXCETO MADEIRA E METAL.

CLAUSULA QUARTA- DO PRAZO DE DURAÇÃO: O prazo de duração é por tempo indeterminado é garantida a continuidade da pessoa Jurídica diante do impedimento por força maior ou impedimento temporário ou permanente dos sócios, podendo a empresa ser alterada para atender a uma nova situação sendo que a mesma iniciou suas atividades em **06/04/2018**.

CLÁUSULA QUINTA- DO CAPITAL SOCIAL: O capital da empresa e de R\$ 500.000,00 (Quinhentos mil reais),divididos em 500.000 (Quinhentas Mil Quotas) no valor de 1,00(Um Real) cada quota totalmente integralizado em moeda corrente do país e dividido entre os sócios da seguinte forma.

SÓCIOS	QUOTAS	VALOR RS
CLEMENTINO LUCAS DA COSTA JUNIOR	499.000	499.000,00
PATRICIA LIMA DA CONCEIÇÃO	1.000	1.000,00
TOTAL	500.000	500.000,00

CERTIFICO O REGISTRO EM 27/03/2019 11:04 SOB Nº 21201028317.
PROTOCOLO: 190259655 DE 26/03/2019. CÓDIGO DE VERIFICAÇÃO:
11901374559. NIRE: 21201028317.
ESCOLLAR IND DE MOVEIS LTDA

JUCEMA

Lilian Theresa Rodrigues Mendonça
SECRETARIA-GERAL
SÃO LUÍS, 27/03/2019
www.empresafacil.ma.gov.br

**ALTERAÇÃO E TRANSFORMAÇÃO DE EIRELI PARA SOCIEDADE EMPRESARIA
LIMITADA P LIMA DA CONCEIÇÃO EIRELI**



CLÁUSULA SEXTA: A responsabilidade de cada sócio (a) é restrita ao valor de suas quotas, mais todos (as) respondem solidariamente pela integralização do capital social.

CLAUSULA SETIMA: As quotas são indivisíveis e não poderão ser cedidas ou transferidas no todo ou em parte a terceiros, sem expresse consentimento do outro sócio, a quem fica assegurado, em igualdade de condições e preço, direito de preferência para aquisição, formalizando, se realizada a cessão delas, a alteração contratual pertinente.

CLÁUSULA OITAVA: DA ADMINISTRAÇÃO: A Administração da empresa será exercida por seu sócio-administrador o Sr. **CLEMENTINO LUCAS DA COSTA JUNIOR**, com poderes e atribuições de praticar todos os atos pertinentes à Gestão Empresarial, autorizado o uso do nome empresarial, vedado, no entanto em atividades estranhas ao interesse social ou assumir obrigações em favor de terceiros, bem como onerar ou alienar bens imóveis da empresa.

CLÁUSULA NONA: DO EXERCÍCIO SOCIAL: O encerramento do exercício social da empresa será 31 de dezembro de cada ano, nesse período que o administrador procederá à elaboração do inventário, do Balanço Patrimonial e do Balanço de Resultados Econômicos, cabendo-lhes os lucros ou perdas apuradas.

CLÁUSULA DECIMA: Pode o sócio ser excluído quando a maioria dos sócios representando mais da metade do capital social, entender que um ou mais sócios estão pondo em risco a continuidade da empresa, em virtude de atos graves e que configurem justa causa segundo o artigo 1085 do CC/2002

CLÁUSULA DÉCIMA PRIMEIRA: O Administrador **CLEMENTINO LUCAS DA COSTA JUNIOR**, declara sob as penas da Lei, que não está impedido de exercer a administração da empresa, por Lei especial, ou em virtude de condenação criminal, ou por se encontrar sob os efeitos dela, a pena que vede, ainda que temporariamente, o acesso a cargos públicos; ou por crime falimentar, de prevaricação, peita ou suborno, concussão, peculato, ou contra a economia popular, contra o sistema financeiro nacional, contra normas de defesa da concorrência, contra as relações de consumo, fé pública, ou a propriedade.

CLÁUSULA DECIMA SEGUNDA: Em caso de morte de um dos sócios, a sociedade não será dissolvida e continuará sendo gerida pelo sócio remanescente, os valores de seus haveres serão apurados e liquidados com base na situação patrimonial da empresa. O mesmo procedimento será adotado em qualquer dos casos em que a sociedade se resolva em relação a um dos sócios.

CLÁUSULA DECIMA TERCEIRA: Os casos omissos neste contrato de sociedade limitada serão resolvidos com observância dos preceitos do Código Civil (Lei nº 10.406/2002) e de outros dispositivos legais aplicáveis.

CERTIFICO O REGISTRO EM 27/03/2019 11:04 SOB Nº 21201028317.
PROTOCOLO: 190259655 DE 26/03/2019. CÓDIGO DE VERIFICAÇÃO:
11901374559. NIRE: 21201028317.
ESCOLLAR IND DE MOVEIS LTDA

JUCEMA

Lilian Theresa Rodrigues Mendonça
SECRETÁRIA-GERAL
SÃO LUIS, 27/03/2019
www.empresafacil.ma.gov.br

**ALTERAÇÃO E TRANSFORMAÇÃO DE EIRELI PARA SOCIEDADE EMPRESARIA
LIMITADA P LIMA DA CONCEIÇÃO EIRELI**



CLÁUSULA DECIMA QUARTA: Fica eleito o foro da cidade de São Luis – MA, para qualquer ação fundada neste contrato, com exclusão expressa de qualquer outro, por mais privilegiado que seja.

E pela exatidão das informações acima citadas assinam o presente instrumento em uma única via de igual teor e forma.

São Luis- MA 20 de março de 2019



Clementino Lucas da Costa Junior

CLEMENTINO LUCAS DA COSTA JUNIOR

CPF: 036.178.903-34

SOCIO-ADMINISTRADOR



PATRICIA LIMA DA CONCEIÇÃO

CPF: 602.487.813-32

SOCIA

CERTIFICO O REGISTRO EM 27/03/2019 11:04 SOB Nº 21201028317.
PROTOCOLO: 190259655 DE 26/03/2019. CÓDIGO DE VERIFICAÇÃO:
11901374559. NIRE: 21201028317.
ESCOLLAR IND DE MOVEIS LTDA

JUCEMA

Lilian Theresa Rodrigues Mendonça
SECRETÁRIA-GERAL
SÃO LUÍS, 27/03/2019
www.empresafacil.ma.gov.br



TABELIONATO DO 4º OFÍCIO DE NOTAS DA CAPITAL
 Rua Riachuelo, 103 - João Paulo - São Luís - MA - Fone: 3243-1405/ 3243-8365
 Tabelião Intarino: Dr. Tito Antonio de Souza Soares
 Tabelião Substituto: André Tito Salem Soares / Antonio Tito Salem Soares

RECONHEÇO A FIRMA POR SEMELHANÇA DE CLEMENTINO LUCAS DA COSTA JUNIOR A T O

SÃO LUÍS, 27 DE MARÇO DE 2019

FRANCISCA LUIZ DE MEDEIROS ABRASAL
 ESCRITAMENTE JURAMENTADO

000000602428
 Reconhecimento de Firma - Financeiro do Maranhão
 Tribunal da Justiça



RECONHEÇO A FIRMA *Petição de usucapão*

27 MAR 2019

em test. _____ da verdade

GERSON NUNES COUTINHO
 DAGOBERTO SOEIRO SILVA
 RUTHLENE MEIRELES M. TEIXEIRA

CARTÓRIO DE NOTAS DO 2º OFÍCIO DE NOTAS DA CAPITAL
 Rua Direita, 402 - Centro - São Luís - MA

Reconhecimento de Firma - Financeiro do Maranhão
 0000003038

CERTIFICO O REGISTRO EM 27/03/2019 11:04 SOB Nº 21201028317.
 PROTOCOLO: 190259655 DE 26/03/2019. CÓDIGO DE VERIFICAÇÃO:
 11901374559. NIRE: 21201028317.
 ESCOLLAR IND DE MOVEIS LTDA

JUCEMA

Lilian Theresa Rodrigues Mendonça
 SECRETARIA-GERAL
 SÃO LUÍS, 27/03/2019
 www.empresafacil.ma.gov.br



AUTENTICIDADE DE DOCUMENTOS

- **PROTOCOLO:** 190259655
- **DATA DO PROTOCOLO:** 27/03/2019
- **NÚMERO DE REGISTRO:** 21201028317
- **ARQUIVAMENTO:** 20190259655
- **EMPRESA:** ESCOLLAR IND DE MOVEIS LTDA

 Contrato (https://www.empresafacil.ma.gov.br/sigfacil/contrato-social/download-contrato-eletronico/arquivo/Q29udHJhdG9fMTU1MzY5MzYwNV8xOTAyNTk2NTUucGRm/download/2/pessoa/17522/co_protocolo/MAP1903831681)

**ALTERAÇÃO E CONSOLIDAÇÃO DA SOCIEDADE EMPRESARIA LIMITADA
ESCOLLAR IND DE MOVEIS LTDA.**



Pelo Presente Instrumento de Alteração e consolidação Contratual o Sr. **CLEMENTINO LUCAS DA COSTA JUNIOR**, brasileiro, casado em regime de comunhão parcial de bens, natural de Fortaleza/CE nascido em 19/11/1955 portador do RG: 164.708 SSP-PI e CPF/MF:036.178.903-34 residente e domiciliado na Avenida Cinco 05 Lote:LT 12 CEP:65090-272 Bairro: Distrito Industrial na Cidade de São Luis/MA e a Sra. **PATRICIA LIMA DA CONCEIÇÃO**, brasileira, solteira, empresaria natural de São Luis/MA nascida em 08/07/1980, portadora do RG:00061235455-8 /SSP-MA e CPF/MF:608.573.343-79 residente e domiciliada na Rua Amazonas N: 186 CEP:65066-855 Bairro: Chácara Brasil em São Luis Estado do Maranhão na qualidade de sócios(as) remanescente da sociedade que gira sob o nome empresarial de **ESCOLLAR IND DE MOVEIS TDA** com sede na Avenida 05,0, S/N Lote: LT .1,2 Bairro: Distrito Industrial CEP:65090-272 na Cidade de São Luis no Estado do Maranhão inscrita na JUCEMA sob o NIRE: 21201028317 em 06/04/2018 e CNPJ/MF:30.177.538/0001-37 resolvem alterar e consolidar seu contrato de sociedade empresaria mediante cláusulas e condições a seguir:

CLÁUSULA PRIMEIRA: Admite-se na sociedade a Senhora: **MARIA VITORIA SANTOS LIMA**, brasileira, solteira, empresaria natural de São Luis/MA nascida em 21.11.1963, Portadora da cédula de identidade de n.º 00001803193-0 SSP-MA e do CPF/MF: 252.929.783-53, residente e domiciliada na Travessa Bom Jesus Nº 37 Bairro: Goialhal CEP: 65025-160 São Luís- MA.

CLÁUSULA SEGUNDA: Retira-se da sociedade a sócia **PATRICIA LIMA DA CONCEIÇÃO**, acima qualificada que sede e transfere seu capital social de 1.000 (mil quotas) no valor unitário de R\$ 1,00 (Um Real), cada quota perfazendo um total de R\$ 1.000,00 (Hum Mil Reais), para a sócia admitida já qualificada acima a senhora **MARIA VITORIA SANTOS LIMA**, dando plena geral e irrevogável quitação das mesmas nada tendo a reclamar em juízo ou fora dele.

CONSOLIDAÇÃO DA EMPRESA DE SOCIEDADE EMPRESARIA LIMITADA

CLÁUSULA PRIMEIRA: **ESCOLLAR IND DE MOVEIS LTDA CNPJ: 30.177.538/0001-37**, inscrita na JUCEMA sob o NIRE 21201028317 com inicio de suas atividades em 06/04/2018, com sede na Avenida 05,0, S/N Lote: LT. 1, 2 Bairro: Distrito Industrial CEP:65090-272 na Cidade de São Luis no Estado do Maranhão

CLÁUSULA SEGUNDA: O objeto da empresa é,

47.54-7-01 - COMÉRCIO VAREJISTA DE MÓVEIS

47.89-0-07 - COMÉRCIO VAREJISTA DE EQUIPAMENTOS PARA ESCRITÓRIO

47.73-3-00 - COMÉRCIO VAREJISTA DE ARTIGOS MÉDICOS E ORTOPÉDICOS

47.51-2-01 - COMÉRCIO VAREJISTA ESPECIALIZADO DE EQUIPAMENTOS E SUPRIMENTOS DE INFORMÁTICA

47.44-0-99 - COMÉRCIO VAREJISTA DE MATERIAIS DE CONSTRUÇÃO EM GERAL

47.29-6-99 - COMÉRCIO VAREJISTA DE PRODUTOS ALIMENTÍCIOS EM GERAL OU ESPECIALIZADO EM PRODUTOS ALIMENTÍCIOS NÃO ESPECIFICADOS ANTERIORMENTE (ARROZ, FEIJÃO, AÇUCAR)

CERTIFICO O REGISTRO EM 10/06/2019 15:47 SOB Nº 20190405635.
PROTOCOLO: 190405635 DE 04/06/2019. CÓDIGO DE VERIFICAÇÃO:
11902640864. NIRE: 21201028317.
ESCOLLAR IND DE MOVEIS LTDA

JUCEMA

Lilian Theresa Rodrigues Mendonça
SECRETÁRIA-GERAL
SÃO LUÍS, 10/06/2019
www.empresafacil.ma.gov.br

**ALTERAÇÃO E CONSOLIDAÇÃO DA SOCIEDADE EMPRESARIA LIMITADA
ESCOLLAR IND DE MOVEIS LTDA.**



95.29-1-99 - REPARAÇÃO E MANUTENÇÃO DE OUTROS OBJETOS E EQUIPAMENTOS PESSOAIS E DOMÉSTICOS NÃO ESPECIFICADOS ANTERIORMENTE (MAQUINA DE LAVAR ROUPAS, COMPUTADORES ETC.)

47.42-3-00 - COMÉRCIO VAREJISTA DE MATERIAL ELÉTRICO

47.89-0-05 - COMÉRCIO VAREJISTA DE PRODUTOS SANEANTES DOMISSANITÁRIOS 47.81-0-03 - COMÉRCIO VAREJISTA DE ARTIGOS DE PAPELARIA

47.53-9-00 - COMÉRCIO VAREJISTA ESPECIALIZADO DE ELETRODOMÉSTICOS E EQUIPAMENTOS DE ÁUDIO E VÍDEO

47.55-5-02 - COMERCIO VAREJISTA DE ARTIGOS DE ARMARINHO

14.13-4-03 - FACÇÃO DE ROUPAS PROFISSIONAIS

14.22-3-00 - FABRICAÇÃO DE ARTIGOS DO VESTUÁRIO, PRODUZIDOS EM MALHARIAS E TRICOTAGENS, EXCETO MEIAS.

46.42-7-02 - COMÉRCIO ATACADISTA DE ROUPAS E ACESSÓRIOS PARA USO PROFISSIONAL E DE SEGURANÇA DO TRABALHO

47.12-1-00 - COMÉRCIO VAREJISTA DE MERCADORIAS EM GERAL, COM PREDOMINÂNCIA DE PRODUTOS ALIMENTÍCIOS - MINIMERCADOS, MERCEARIAS E ARMAZÉNS.

43.22-3-02 - INSTALAÇÃO E MANUTENÇÃO DE SISTEMAS CENTRAIS DE AR CONDICIONADO, DE VENTILAÇÃO E REFRIGERAÇÃO.

47.83-6-01 - COMÉRCIO VAREJISTA DE BRINQUEDOS E ARTIGOS RECREATIVOS

3101-2/00 FABRICAÇÃO DE MÓVEIS COM PREDOMINANCIA DE MADEIRA

3102-1/00 FABRICAÇÃO DE MÓVEIS COM PREDOMINANCIA DO METAL

3103-9/00 FABRICAÇÃO DE MÓVEIS DE OUTROS MATERIAIS, EXCETO MADEIRA E METAL.

CLÁUSULA TERCEIRA: O Capital da Empresa e de R\$ 500.000,00 (Quinhentos Mil Reais) totalmente integralizado em moeda corrente do país e distribuídos entre os sócios(as) da seguinte forma.

SÓCIOS (AS)	QUOTAS	VALOR RS
CLEMENTINO LUCAS DA COSTA JUNIOR	499.000	499.000,00
MARIA VITORIA SANTOS LIMA	1.000	1.000,00
Total	500.000	500.000,00

CLÁUSULA QUARTA: A responsabilidade de cada sócio (a) é restrita ao valor de suas quotas, mais todos (as) respondem solidariamente pela integralização do capital social.

PARÁGRAFO ÚNICO: O administrador CLEMENTINO LUCAS DA COSTA JUNIOR declara sob as penas da Lei, que não está impedido de exercer a administração da empresa, pôr Lei especial, ou em virtude de condenação criminal, ou por se encontrar sob os efeitos dela, a pena que vede, ainda que temporariamente, o acesso a cargos públicos; ou pôr crime falimentar, de prevaricação, peita ou suborno, concussão, peculato, ou contra a economia popular, contra o sistema financeiro nacional, contra normas de defesa da concorrência, contra as relações de consumo, fé pública ou a propriedade.

CLÁUSULA QUINTA: A administração da sociedade caberá ao Sócio- Administrador CLEMENTINO LUCAS DA COSTA JUNIOR a ele caberá à responsabilidade ativa e passiva, judicial e extrajudicial, podendo praticar todos os atos pertinentes à gestão Empresarial autorizada o uso do nome empresarial vedado, no entanto em atividades estranhas ao interesse social ou assumir obrigações em favor de terceiros, como onerar ou alienar bens imóveis da empresa:

CERTIFICO O REGISTRO EM 10/06/2019 15:47 SOB Nº 20190405635.
PROTOCOLO: 190405635 DE 04/06/2019. CÓDIGO DE VERIFICAÇÃO:
11902640864. NIRE: 21201028317.
ESCOLLAR IND DE MOVEIS LTDA

JUCEMA

Lilian Theresa Rodrigues Mendonça
SECRETÁRIA-GERAL
SÃO LUÍS, 10/06/2019
www.empresafacil.ma.gov.br

**ALTERAÇÃO E CONSOLIDAÇÃO DA SOCIEDADE EMPRESARIA LIMITADA
ESCOLLAR IND DE MOVEIS LTDA.**



CLÁUSULA SEXTA: O prazo de duração é por tempo indeterminado e garantida a continuidade da pessoa jurídica diante do impedimento por força maior ou impedimento temporário ou permanente do titular, podendo a empresa ser alterada para atender uma nova situação.

CLÁUSULA SETIMA: Em suas deliberações, a administração adotará preferencialmente a forma estabelecida no § 3, do art. 1.072 do Código Civil (Lei nº 10.406/2002).

CLÁUSULA OITAVA: A data de encerramento do exercício empresarial será em 31 de dezembro de cada ano, nesse período, a administradora procederá a elaboração do inventário, do balanço patrimonial e do balanço de resultado econômico, cabendo-lhes lucros ou perdas apuradas.

CLÁUSULA NONA: Os casos omissos neste contrato social serão resolvidos com observância dos preceitos do Código Civil (Lei nº 10.406/2002) e de outros dispositivos legais aplicáveis.

CLÁUSULA DECIMA: Fica eleito o foro da Cidade de São Luis – MA, para qualquer ação fundada neste contrato, com exclusão expressa de qualquer outro, por mais privilegiado que seja.

E pela exatidão das informações acima citadas todas (as) assinam o presente instrumento em uma única via de igual teor e forma.

São Luis- MA, 29 de maio de 2019.

FORO DE SÃO LUIS

FORO DE SÃO LUIS

Clementino Lucas da Costa Junior

Maria Vitoria Santos Lima

CLEMENTINO LUCAS DA COSTA JUNIOR
CPF: 036.178.903-34

MARIA VITORIA SANTOS LIMA
CPF: 252.929.783-53

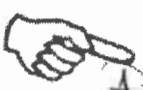

Patricia Lima da Conceição

PATRICIA LIMA DA CONCEIÇÃO
CPF: 608.573.343-79

CERTIFICO O REGISTRO EM 10/06/2019 15:47 SOB Nº 20190405635.
PROTOCOLO: 190405635 DE 04/06/2019. CÓDIGO DE VERIFICAÇÃO:
11902640864. NIRE: 21201028317.
ESCOLLAR IND DE MOVEIS LTDA

JUCEMA

Lilian Theresa Rodrigues Mendonça
SECRETÁRIA-GERAL
SÃO LUIS, 10/06/2019
www.empresafacil.ma.gov.br



A T A B E L H A T O
DO 4º OFÍCIO DE NOTAS DA CAPITAL
 Rua Ratchuet, 109 - Jd. Prado - São Luís - MA - Fone: 3243-1409 / 3243-3016
 Inicial da Int. no: Dr. Theodorico de Sousa Borges
 Titular: Rubens de. André The Salem Soares | Antonio The Salem Soares

RECONHEÇO AS FIRMAS POR SEMELHANÇA DE CLEMENTINO LUCAS DA COSTA JUNIOR E PARRA VITORIA SERAFIM LIMA NATO

DO 4º OFÍCIO DE NOTAS DA CAPITAL
 SÃO LUÍS, 04 DE JUNHO DE 2019
 TEMA: PROVA DE CAPACIDADE DE CUMPRIMENTO DE OBRAS
 ESCREVA: *Clementino Lucas da Costa Junior*



RECONHEÇO A FIRMAS *Paticiana Lima*
de Paticiana Lima

04 JUN 2019

em test. _____ da verdade

GERSON NUNES COLITINHO
 DAGOBERTO SOEIRO SILVA
 RUILENE MIRELESA TEIXEIRA

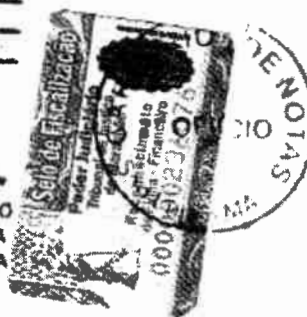

CERTIFICO O REGISTRO EM 10/06/2019 15:47 SOB Nº 20190405635.
 PROTOCOLO: 190405635 DE 04/06/2019. CÓDIGO DE VERIFICAÇÃO:
 11902640864. NIRE: 21201028317.
 ESCOLLAR IND DE MOVEIS LTDA

JUCEMA

Lilian Theresa Rodrigues Mendonça
 SECRETÁRIA-GERAL
 SÃO LUÍS, 10/06/2019
 www.empresafacil.ma.gov.br

**ALTERAÇÃO E CONSOLIDAÇÃO DA SOCIEDADE EMPRESARIA LIMITADA
ESCOLLAR IND DE MOVEIS LTDA.**



Pelo Presente Instrumento de Alteração e consolidação Contratual o Sr. **CLEMENTINO LUCAS DA COSTA JUNIOR**, brasileiro, casado em regime de comunhão parcial de bens, natural de Fortaleza/CE nascido em 19/11/1955 portador do RG: 164.708 SSP-PI e CPF/MF:036.178.903-34 residente e domiciliado na Avenida Cinco 05 Lote:LT 12 CEP:65090-272 Bairro: Distrito Industrial na Cidade de São Luis/MA e a Sra. **MARIA VITORIA SANTOS LIMA**, brasileira, solteira, empresaria natural de São Luis/MA nascida em 21/11/1963, portadora do RG:0001803193-0 /SSP-MA e CPF/MF:252.929.783-53 residente e domiciliada na Travessa bom Jesus N° 37 CEP:65025-160 Bairro: Goiabal em São Luis Estado do Maranhão na qualidade de sócios(as) remanescente ,da sociedade que gira sob o nome empresarial de **ESCOLLAR IND DE MOVEIS TDA** com sede na Avenida 05,0, S/N Lote: LT .1,2 Bairro: Distrito Industrial CEP:65090-272 na Cidade de São Luis no Estado do Maranhão inscrita na **JUCEMA** sob o **NIRE: 21201028317 em 06/04/2018 e CNPJ/MF:30.177.538/0001-37** resolvem alterar e consolidar seu contrato de sociedade empresaria mediante cláusulas e condições a seguir:

CLÁUSULA PRIMEIRA: O objeto passará a ser:

4754-7/01 - COMÉRCIO VAREJISTA DE MÓVEIS

4662-1/00 COMÉRCIO ATACADISTA DE MAQUINAS, EQUIPAMENTOS PARA TERRAPLANAGEM, MINERAÇÃO E CONSTRUÇÃO: PARTES E PEÇAS.

9529-1/99 - REPARAÇÃO E MANUTENÇÃO DE OUTROS OBJETOS E EQUIPAMENTOS PESSOAIS E DOMÉSTICOS NÃO ESPECIFICADOS ANTERIORMENTE (MAQUINA DE LAVAR ROUPAS, COMPUTADORES ETC.)

1413-4/03 - FACÇÃO DE ROUPAS PROFISSIONAIS

1422-3/00 - FABRICAÇÃO DE ARTIGOS DO VESTUÁRIO, PRODUZIDOS EM MALHARIAS E TRICOTAGENS, EXCETO MEIAS.

3101-2/00 FABRICAÇÃO DE MÓVEIS COM PREDOMINANCIA DE MADEIRA

3102-1/00 FABRICAÇÃO DE MÓVEIS COM PREDOMINANCIA DO METAL

3103-9/00 FABRICAÇÃO DE MÓVEIS DE OUTROS MATERIAIS, EXCETO MADEIRA E METAL.

4322-3/02 - INSTALAÇÃO E MANUTENÇÃO DE SISTEMAS CENTRAIS DE AR CONDICIONADO, DE VENTILAÇÃO E REFRIGERAÇÃO.

4330-4/02 INSTALAÇÃO DE PORTAS, JANELAS, TETOS, DIVISÓRIAS E ARMARIO EMBUTIDO DE QUALQUER MATERIAL.

4330-4/03 OBRAS DE ACABAMENTO EM GESSO E ESTUQUE

4330-4/04 SERVIÇOS DE PINTURA DE EDIFICIOS EM GERAL

4530-7/01 COMÉRCIO POR ATACADO DE PEÇAS E ACESSORIOS NOVOS PARA VEICULOS AUTOMOTORES.

4530-7/05 COMÉRCIO A VAREJO DE PNEUMÁTICOS E CÂMARAS DE AR

4613-3/00 REPRESENTANTES COMERCIAIS E AGENTES DO COMÉRCIO DE MADEIRA, MATERIAL DE CONSTRUÇÃO E FERRAGENS.

4642-7/02 - COMÉRCIO ATACADISTA DE ROUPAS E ACESSÓRIOS PARA USO PROFISSIONAL E DE SEGURANÇA DO TRABALHO

4672-9/00 COMÉRCIO ATACADISTA DE FERRAGENS E FERRAMENTAS. (MARTELO, PÁ. ETC)

4679-6/99 COMÉRCIO ATACADSITA DE MATERIAIS DE CONSTRUÇÃO EM GERAL. (BRITA CIMENTO. ETC)

4712-1/00 - COMÉRCIO VAREJISTA DE MERCADORIAS EM GERAL, COM PREDOMINÂNCIA DE PRODUTOS ALIMENTÍCIOS - MINIMERCADOS, MERCEARIAS E ARMAZÉNS.

4729-6-99 - COMÉRCIO VAREJISTA DE PRODUTOS ALIMENTÍCIOS EM GERAL OU ESPECIALIZADO EM PRODUTOS ALIMENTÍCIOS NÃO ESPECIFICADOS ANTERIORMENTE (ARROZ, FEIJÃO, AÇUCAR)

CERTIFICO O REGISTRO EM 01/07/2019 15:57 SOB N° 20190819901.
PROTOCOLO: 190819901 DE 01/07/2019. CÓDIGO DE VERIFICAÇÃO:
11902971135. NIRE: 21201028317.
ESCOLLAR IND DE MOVEIS LTDA

JUCEMA

Lilian Theresa Rodrigues Mendonça
SECRETÁRIA-GERAL
SÃO LUÍS, 01/07/2019
www.empresafacil.ma.gov.br

**ALTERAÇÃO E CONSOLIDAÇÃO DA SOCIEDADE EMPRESARIA LIMITADA
ESCOLLAR IND DE MOVEIS LTDA.**



4742-3/00 - COMÉRCIO VAREJISTA DE MATERIAL ELÉTRICO
4744-0/99 COMÉRCIO VAREJISTA DE MATERIAIS DE CONSTRUÇÃO EM GERAL (TIJOLO, AREIA, ETC)
4753-9/00 - COMÉRCIO VAREJISTA ESPECIALIZADO DE ELETRODOMÉSTICOS E EQUIPAMENTOS DE ÁUDIO E VÍDEO
4755-5/02 - COMÉRCIO VAREJISTA DE ARTIGOS DE ARMARINHO
4757-1/00 COMÉRCIO VAREJISTA ESPECIALIZADO DE PEÇAS E ACESSÓRIOS PARA APARELHOS ELETROELETRONICOS PARA USO DOMÉSTICO, EXCETO INFORMATICA E COMUNICAÇÃO.
4761-0/03 - COMÉRCIO VAREJISTA DE ARTIGOS DE PAPELARIA
4763-6/01 - COMÉRCIO VAREJISTA DE BRINQUEDOS E ARTIGOS RECREATIVOS
4773-3/00 - COMÉRCIO VAREJISTA DE ARTIGOS MÉDICOS E ORTOPÉDICOS
4789-0/05 - COMÉRCIO VAREJISTA DE PRODUTOS SANEANTES DOMISSANITÁRIOS
4789-0/07 - COMÉRCIO VAREJISTA DE EQUIPAMENTOS PARA ESCRITÓRIO
8111-7/00 SERVIÇOS COMBINADOS PARA APOIO A EDIFÍCIOS, EXCETO CONDOMÍNIOS PREDIAIS.
8129-0/00 ATIVIDADES DE LIMPEZA NÃO ESPECIFICADAS ANTERIORMENTE. (LIMPEZA DE CAIXAS D'ÁGUA, CAIXAS DE GORDURAS, ETC)
4751-2/01 - COMÉRCIO VAREJISTA ESPECIALIZADO DE EQUIPAMENTOS E SUPRIMENTOS DE INFORMÁTICA

CONSOLIDAÇÃO DA EMPRESA DE SOCIEDADE EMPRESARIA LIMITADA

CLÁUSULA PRIMEIRA: ESCOLLAR IND DE MOVEIS LTDA CNPJ: 30.177.538/0001-37, inscrita na JUCEMA sob o NIRE 21201028317 com início de suas atividades em 06/04/2018, com sede na Avenida 05,0, S/N Lote: LT. 1, 2 Bairro: Distrito Industrial CEP:65090-272 na Cidade de São Luis no Estado do Maranhão

CLÁUSULA SEGUNDA: O objeto da empresa é.

4754-7/01 - COMÉRCIO VAREJISTA DE MÓVEIS
4662-1/00 COMÉRCIO ATACADISTA DE MAQUINAS, EQUIPAMENTOS PARA TERRAPLANAGEM, MINERAÇÃO E CONSTRUÇÃO: PARTES E PEÇAS.
9529-1/99 - REPARAÇÃO E MANUTENÇÃO DE OUTROS OBJETOS E EQUIPAMENTOS PESSOAIS E DOMÉSTICOS NÃO ESPECIFICADOS ANTERIORMENTE (MAQUINA DE LAVAR ROUPAS, COMPUTADORES ETC.)
1413-4/03 - FACÇÃO DE ROUPAS PROFISSIONAIS
1422-3/00 - FABRICAÇÃO DE ARTIGOS DO VESTUÁRIO, PRODUZIDOS EM MALHARIAS E TRICOTAGENS, EXCETO MEIAS.
3101-2/00 FABRICAÇÃO DE MÓVEIS COM PREDOMINANCIA DE MADEIRA
3102-1/00 FABRICAÇÃO DE MÓVEIS COM PREDOMINANCIA DO METAL
3103-9/00 FABRICAÇÃO DE MÓVEIS DE OUTROS MATERIAIS, EXCETO MADEIRA E METAL.
4322-3/02 - INSTALAÇÃO E MANUTENÇÃO DE SISTEMAS CENTRAIS DE AR CONDICIONADO, DE VENTILAÇÃO E REFRIGERAÇÃO.
4330-4/02 INSTALAÇÃO DE PORTAS, JANELAS, TETOS, DIVISÓRIAS E ARMARIO EMBUTIDO DE QUALQUER MATERIAL.
4330-4/03 OBRAS DE ACABAMENTO EM GESSO E ESTUQUE
4330-4/04 SERVIÇOS DE PINTURA DE EDIFÍCIOS EM GERAL
4530-7/01 COMÉRCIO POR ATACADO DE PEÇAS E ACESSÓRIOS NOVOS PARA VEICULOS AUTOMOTORES.
4530-7/05 COMÉRCIO A VAREJO DE PNEUMÁTICOS E CÂMARAS DE AR
4613-3/00 REPRESENTANTES COMERCIAIS E AGENTES DO COMÉRCIO DE MADEIRA, MATERIAL DE CONSTRUÇÃO E FERRAGENS.

CERTIFICO O REGISTRO EM 01/07/2019 15:57 SOB Nº 20190819901.
PROTOCOLO: 190819901 DE 01/07/2019. CÓDIGO DE VERIFICAÇÃO:
11902971135. NIRE: 21201028317.
ESCOLLAR IND DE MOVEIS LTDA

JUCEMA

Lilian Theresa Rodrigues Mendonça
SECRETÁRIA-GERAL
SÃO LUÍS, 01/07/2019
www.empresafacil.ma.gov.br

**ALTERAÇÃO E CONSOLIDAÇÃO DA SOCIEDADE EMPRESARIA LIMITADA
ESCOLLAR IND DE MOVEIS LTDA.**



- 4642-7/02 - COMÉRCIO ATACADISTA DE ROUPAS E ACESSÓRIOS PARA USO PROFISSIONAL E DE SEGURANÇA DO TRABALHO
- 4672-9/00 COMÉRCIO ATACADISTA DE FERRAGENS E FERRAMENTAS. (MARTELO, PÁ. ETC)
- 4679-6/99 COMÉRCIO ATACADISTA DE MATERIAIS DE CONSTRUÇÃO EM GERAL. (BRITA CIMENTO. ETC)
- 4712-1/00 - COMÉRCIO VAREJISTA DE MERCADORIAS EM GERAL, COM PREDOMINÂNCIA DE PRODUTOS ALIMENTÍCIOS - MINIMERCADOS, MERCEARIAS E ARMAZÉNS.
- 4729-6-99 - COMÉRCIO VAREJISTA DE PRODUTOS ALIMENTÍCIOS EM GERAL OU ESPECIALIZADO EM PRODUTOS ALIMENTÍCIOS NÃO ESPECIFICADOS ANTERIORMENTE (ARROZ, FEIJÃO, AÇUCAR)
- 4742-3/00 - COMÉRCIO VAREJISTA DE MATERIAL ELÉTRICO
- 4744-0/99 COMÉRCIO VAREJISTA DE MATERIAIS DE CONSTRUÇÃO EM GERAL (TIJOLO, AREIA, ETC)
- 4753-9/00 - COMÉRCIO VAREJISTA ESPECIALIZADO DE ELETRODOMÉSTICOS E EQUIPAMENTOS DE ÁUDIO E VÍDEO
- 4755-5/02 - COMÉRCIO VAREJISTA DE ARTIGOS DE ARMARINHO
- 4757-1/00 COMÉRCIO VAREJISTA ESPECIALIZADO DE PEÇAS E ACESSORIOS PARA APARELHOS ELETROELETRONICOS PARA USO DOMÉSTICO, EXCETO INFORMATICA E COMUNICAÇÃO.
- 4761-0/03 - COMÉRCIO VAREJISTA DE ARTIGOS DE PAPELARIA
- 4763-6/01 - COMÉRCIO VAREJISTA DE BRINQUEDOS E ARTIGOS RECREATIVOS
- 4773-3/00 - COMÉRCIO VAREJISTA DE ARTIGOS MÉDICOS E ORTOPÉDICOS
- 4789-0/05 - COMÉRCIO VAREJISTA DE PRODUTOS SANEANTES DOMISSANITÁRIOS
- 4789-0/07 - COMÉRCIO VAREJISTA DE EQUIPAMENTOS PARA ESCRITÓRIO
- 8111-7/00 SERVIÇOS COMBINADOS PARA APOIO A EDIFÍCIOS, EXCETO CONDOMÍNIOS PREDIAIS.
- 8129-0/00 ATIVIDADES DE LIMPEZA NÃO ESPECIFICADAS ANTERIORMENTE. (LIMPEZA DE CAIXAS D'AGUA, CAIXAS DE GORDURAS. ETC)
- 4751-2/01 - COMÉRCIO VAREJISTA ESPECIALIZADO DE EQUIPAMENTOS E SUPRIMENTOS DE INFORMÁTICA

CLÁUSULA TERCEIRA: O Capital da Empresa e de R\$ 500.000,00 (Quinhentos Mil Reais) totalmente integralizado em moeda corrente do país e distribuídos entre os sócios(as) da seguinte forma.

SÓCIOS (AS)	QUOTAS	VALOR R\$
CLEMENTINO LUCAS DA COSTA JUNIOR	499.000	499.000,00
MARIA VITORIA SANTOS LIMA	1.000	1.000,00
Total	500.000	500.000,00

CLÁUSULA QUARTA: A responsabilidade de cada sócio (a) é restrita ao valor de suas quotas, mais todos (as) respondem solidariamente pela integralização do capital social.

PARÁGRAFO ÚNICO: O administrador CLEMENTINO LUCAS DA COSTA JUNIOR declara sob as penas da Lei, que não está impedido de exercer a administração da empresa, pôr Lei especial, ou em virtude de condenação criminal, ou por se encontrar sob os efeitos dela, a pena que vede, ainda que temporariamente, o acesso a cargos públicos; ou pôr crime falimentar, de prevaricação, peita ou suborno, concussão, peculato, ou contra a economia popular, contra o sistema financeiro nacional, contra normas de defesa da concorrência, contra as relações de consumo, fé pública ou a propriedade.

CERTIFICO O REGISTRO EM 01/07/2019 15:57 SOB Nº 20190819901.
PROTOCOLO: 190819901 DE 01/07/2019. CÓDIGO DE VERIFICAÇÃO:
11902971135. NIRE: 21201028317.
ESCOLLAR IND DE MOVEIS LTDA

JUCEMA

Lilian Theresa Rodrigues Mendonça
SECRETARIA-GERAL
SÃO LUÍS, 01/07/2019
www.empresafacil.ma.gov.br

**ALTERAÇÃO E CONSOLIDAÇÃO DA SOCIEDADE EMPRESARIA LIMITADA
ESCOLLAR IND DE MOVEIS LTDA.**

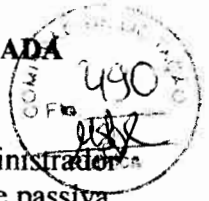

CLÁUSULA QUINTA: A administração da sociedade caberá ao Sócio- Administrador **CLEMENTINO LUCAS DA COSTA JUNIOR** a ele caberá à responsabilidade ativa e passiva, judicial e extrajudicial, podendo praticar todos os atos pertinentes à gestão Empresarial autorizada o uso do nome empresarial vedado, no entanto em atividades estranhas ao interesse social ou assumir obrigações em favor de terceiros, como onerar ou alienar bens imóveis da empresa:

CLÁUSULA SEXTA: O prazo de duração é por tempo indeterminado é garantida a continuidade da pessoa jurídica diante do impedimento por força maior ou impedimento temporário ou permanente do titular, podendo a empresa ser alterada para atender uma nova situação.

CLÁUSULA SETIMA: Em suas deliberações, a administração adotará preferencialmente a forma estabelecida no § 3, do art. 1.072 do Código Civil (Lei nº 10.406/2002).

CLÁUSULA OITAVA: A data de encerramento do exercício empresarial será em 31 de dezembro de cada ano, nesse período, a administradora procederá a elaboração do inventário, do balanço patrimonial e do balanço de resultado econômico, cabendo-lhes lucros ou perdas apuradas.

CLÁUSULA NONA: Os casos omissos neste contrato social serão resolvidos com observância dos preceitos do Código Civil (Lei nº 10.406/2002) e de outros dispositivos legais aplicáveis.

CLÁUSULA DECIMA: Fica eleito o foro da Cidade de São Luis – MA, para qualquer ação fundada neste contrato, com exclusão expressa de qualquer outro, por mais privilegiado que seja.

E pela exatidão das informações acima citadas todas (as) assinam o presente instrumento em uma única via de igual teor e forma.

São Luis- MA, 10 de junho de 2019.

CLEMENTINO LUCAS DA COSTA JUNIOR
CPF: 036.178.903-34

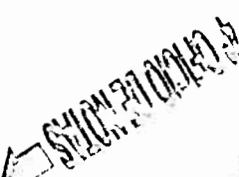

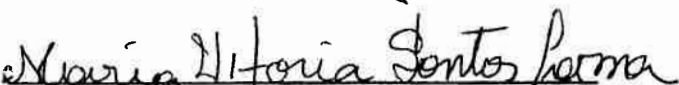

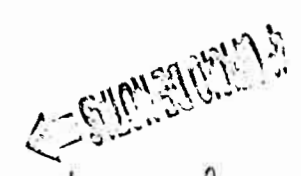
MARIA VITORIA SANTOS LIMA
CPF: 252.929.783-53



CERTIFICO O REGISTRO EM 01/07/2019 15:57 SOB Nº 20190819901.
PROTOCOLO: 190819901 DE 01/07/2019. CODIGO DE VERIFICAÇÃO:
11902971135. NIRE: 21201028317.
ESCOLLAR IND DE MOVEIS LTDA

JUCEMA

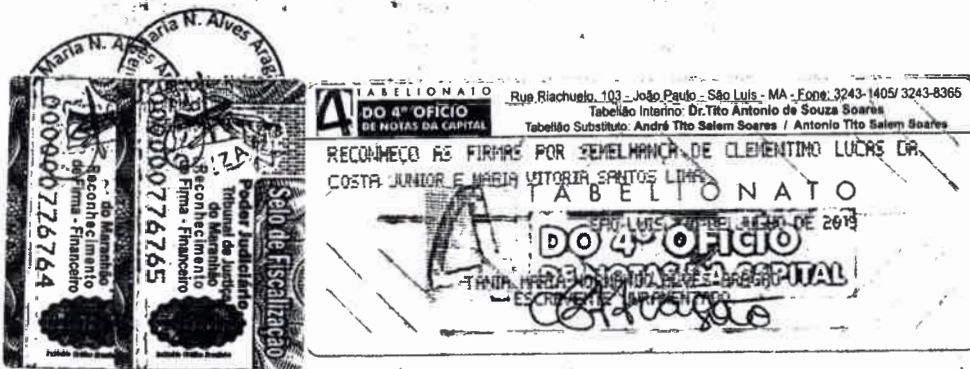
Lilian Theresa Rodrigues Mendonça
SECRETÁRIA-GERAL
SÃO LUÍS, 01/07/2019
www.empresafacil.ma.gov.br



CERTIFICO O REGISTRO EM 01/07/2019 15:57 SOB Nº 20190819901.
PROTOCOLO: 190819901 DE 01/07/2019. CÓDIGO DE VERIFICAÇÃO:
11902971135. NIRE: 21201028317.
ESCOLLAR IND DE MOVEIS LTDA

JUCEMA

Lilian Theresa Rodrigues Mendonça
SECRETARIA-GERAL
SÃO LUÍS, 01/07/2019
www.empresafacil.ma.gov.br



AUTENTICIDADE DE DOCUMENTOS

- **PROTOCOLO:** 180300482, 180300474
- **DATA DO PROTOCOLO:** 11/04/2018
- **NÚMERO DE REGISTRO:** 21600076137
- **ARQUIVAMENTO:** 21600076137
- **EMPRESA:** ESCOLLAR IND DE MOVEIŞ LTDA

 Solicitação de Enquadramento (https://www.empresafacil.ma.gov.br/sigfacil/contrato-social/download-contrato-eletronico/arquivo/U29saWNpdGFjYW9fZGVfRW5xdWFkcmFtZW50b18xNTIzNTMxNDc1XzE4MDMwMDQ3NC5wZGY=/download/2/pessoa/17522/co_protocolo/)

 Contrato (https://www.empresafacil.ma.gov.br/sigfacil/contrato-social/download-contrato-eletronico/arquivo/Q29udHJhdG9fMTUyMzUzMTQ4MI8xODAzMDA0NzQucGRm/download/2/pessoa/17522/co_protocolo/MAP1802603694)



AUTENTICIDADE DE DOCUMENTOS

- **PROTOCOLO:** 190405635
- **DATA DO PROTOCOLO:** 10/06/2019
- **NÚMERO DE REGISTRO:** 21201028317
- **ARQUIVAMENTO:** 20190405635
- **EMPRESA:** ESCOLLAR IND DE MOVEIS LTDA

 Contrato (https://www.empresafacil.ma.gov.br/sigfacil/contrato-social/download-contrato-eletronico/arquivo/Q29udHJhdG9fMTU2MDE5MTMzNV8xOTA0MDU2MzUucGRm/download/2/pessoa/17522/co_protocolo/MAN1946279048)



AUTENTICIDADE DE DOCUMENTOS

- **PROTOCOLO:** 190405635
- **DATA DO PROTOCOLO:** 10/06/2019
- **NÚMERO DE REGISTRO:** 21201028317
- **ARQUIVAMENTO:** 20190405635
- **EMPRESA:** ESCOLLAR IND DE MOVEIS LTDA

 Contrato (https://www.empresafacil.ma.gov.br/sigfacil/contrato-social/download-contrato-eletronico/arquivo/Q29udHJhdG9fMTU2MDE5MTMzNV8xOTA0MDU2MzUucGRm/download/2/pessoa/17522/co_protocolo/MAN1946279048)



VALIDA EM TODO O TERRITÓRIO NACIONAL

REGISTRO GERAL 164.708

DATA DE EMISSÃO 24/09/15

NOME CLEMENTINO LUCAS DA COSTA JUNIOR

REGISTRO GERAL

DATA DE NASCIMENTO 19/11/1955

NATURALIDADE FORTALEZA-CE

ORIGEM FORTALEZA-CE

CERT. CASAM, 459 L BAUX F 223

EXPL ALTOS-PI 25/11/87

TRABALHO 030.178.903-34

LEI Nº 7.110 DE 2006/3 - DECRETO Nº 69.280/03

REPÚBLICA FEDERATIVA DO BRASIL

GOVERNO DO ESTADO DO PIAUÍ

SECRETARIA DE SEGURANÇA PÚBLICA

INSTITUTO DE IDENTIFICAÇÃO "JOÃO DE DEUS MARTINS"

0713300

CARTERINA DE IDENTIDADE

Rua Riachuelo, 103 - João Paulo - São Luís - MA - Fone: 3243-1405/ 3243-8365
Tabelião Interina: Roselaine Praxedes Rodrigues
Tabelião Substituto: Juliano Patinelli Vieira Coutinho

ANNA KARENINE BRAUNA CUNHA
Escrevente Autorizada

Em Test. *[Assinatura]* da verdade.



Poder Judiciário - TJMA. Selo: A0ZENT03101010H8A1WTWWYT4EY07,
Data/Hora: 04/03/2020 14:58:01. Ato: 10012020. R\$ 4,50, Emolumentos:
R\$ 4,40, FERC: R\$ 0,10. Consulte a validade deste selo em
<https://selo.tjma.jus.br>



REPUBLICA FEDERATIVA DO BRASIL

ESTADO DO MARANHÃO
SECRETARIA DE ESTADO DA SEGURANÇA PÚBLICA
DELEGACIA GERAL DE POLÍCIA CIVIL
INSTITUTO DE IDENTIFICAÇÃO

MAN68279709



Maria Vitoria Santos Lima

ASSINATURA DO TITULAR

CARTEIRA DE IDENTIDADE

VÁLIDA EM TODO O TERRITÓRIO NACIONAL

REGISTRO GERAL 000018053193-0 DATA DE EXERCÍCIO 11/09/2018

NOME MARIA VITORIA SANTOS LIMA

FILIAÇÃO JOSÉ PINTO LIMA E RAIMUNDA NONATA SANTOS LIMA

NATURALIDADE SÃO LUIS - MA DATA DE NASCIMENTO 21/11/1963

DOC. CIVIL NAC. N.58395 FLS.94-V LIV.A-100

CPF 252929783-53

P-200

ASSINATURA DO DIRETOR

VIA-02

LEI N° 7.118 DE 29/08/83

ATA NOTARIAL Rua Riachuelo, 103 - João Paulo - São Luís - MA - Fone: 3243-1405/3243-3115
 Tabelião Interino: Roseline Pravedo Rodrigues
 Tabelião Substituto: Juliano Petroni Vieira Coutinho

Manoel Tavares Da Cruz Neto
 Estevenete Autorizado

MANOEL TAVARES DA CRUZ NETO
 Estevenete Autorizado

Poder Judiciário - JUMA Selo: AUTENT(6330198Y1ZDNHZZFTQV46
 Data/Hora: 28/01/2020 14:45:16. Mo: 13.18. Total: R\$ 4,50. Emolumentos:
 R\$ 4,00. FERC: R\$ 0,10. Consulte a validade deste selo em
<https://selo.tjma.jus.br>



Rua Ruchardo, 103 - João Pedro - São Luis - MA - Fone: 3243-1405/3243-8385
 Tabela Interven: Rosângela Praxedes Rodrigues
 Tabela Substituto: Adriano Pelelli Vieira Coutinho
 ANNA KARENINE BRAUNNA CUNHA
 4º Ofício de Notas
 São Luis-MA
 Rua Ruchardo-103
 Escrevente Autorizada
 Poder Judiciário - TJMA, Selo: ARJEN1031018-BAIWWY14EY07,
 Data/Hora: 04/03/2020 14:58:01, Ato: 180817, R\$ 4,50, Emolumentos:
 R\$ 4,40, FERC: R\$ 0,10, Consulte a validade deste selo em
<https://selo.tjma.jus.br>



da verdade
 Em Teste



CARTERIA DE IDENTIDADE
 0713350
 ANTONIA ROSALIA

 GOVERNO DO ESTADO DO PIAUÍ
 SECRETARIA DE SEGURANÇA PÚBLICA
 INSTITUTO DE IDENTIFICAÇÃO "JOÃO DE DEUS MARTINS"
 REPÚBLICA FEDERATIVA DO BRASIL

VÁLIDA EM TODO O TERRITÓRIO NACIONAL
 REGISTRO GERAL 164.708 DATA DE EXPEDIÇÃO 24/09/15
 NOME CLEMENTINO LUCAS DA COSTA JUNIOR
 FILIAÇÃO ORMINDA DE ALMEIDA COSTA
 CLEMENTINO LUCAS DA COSTA
 NATURALIDADE FORTALEZA-CE DATA DE NASCIMENTO 19/11/1955
 DDD. ORIGEM
 CERT. CASAM. 459 L BAUX F 233
 CHEX ALTOS-PI 25/11/87
 TELEFONE 036.178.903-34
 ASSINATURA DO DIRIGENTE
 LEI Nº 7.118 DE 29/06/83 - DECRETO Nº 01.260/83



REPUBLICA FEDERATIVA DO BRASIL

ESTADO DO MARANHÃO
SECRETARIA DE ESTADO DA SEGURANÇA PÚBLICA
DELEGACIA GERAL DE POLÍCIA CIVIL
INSTITUTO DE IDENTIFICAÇÃO

MAJ00273759



Maria Vitoria Santos Lima

ASSINATURA DO TITULAR

CARTEIRA DE IDENTIDADE

VALIDA EM TODO O TERRITÓRIO NACIONAL

REGISTRO GERAL 000018053193-0 DATA DE EXPEDIÇÃO 11/09/2018

NOME MARIA VITORIA SANTOS LIMA

FILIAÇÃO JOSÉ PINTO LIMA E RAIMUNDA NONATA SANTOS LIMA

NATURALIDADE SÃO LUIS - MA DATA DE NASCIMENTO 21/11/1963

DOC. ORDEM NASC. N.58395 FLS.94-V LIV.A-100

CIT 252929783-53 P-200

INSCRIÇÃO DO TITULAR
ASSINATURA DO DIRETOR

VIA-02

LEI N° 7.116 DE 29/08/83

EXEMPLAR DO TABELÃO DO 5º OFÍCIO DE REGISTRO DE IMÓVEIS DO MARANHÃO

Rua Riachuelo, 103 - João Paulo - São Luís - MA - Fone: 3243-1405 ou 243-2365

Tabelão Interino: Roseline Praxedo Rodrigues

Tabelão Substituto: Juliano Petrelli Vieira Coutinho

MANOEL TAVARES DA CRUZ NETO

Escrevente Autorizado

Em Test. da verdade.

Poder Judiciário - JUMA. Selo: AUTENT6370198Y1Z0HTZ2FTQY46

Data/Hora: 28/01/2020 14:45:16, Mo: 13.18, Total: R\$ 4,50, Emolumentos: R\$ 4,00, FERC: R\$ 0,10. Consulte a validade deste selo em <https://selo.tjma.jus.br>





TJDFT

Poder Judiciário da União

TRIBUNAL DE JUSTIÇA DO DISTRITO FEDERAL E DOS TERRITÓRIOS



**CERTIDÃO NEGATIVA DE DISTRIBUIÇÃO (AÇÕES DE FALÊNCIAS E RECUPERAÇÕES JUDICIAIS)
1ª e 2ª Instâncias**

CERTIFICAMOS que, após consulta aos registros eletrônicos de distribuição de ações de falências e recuperações judiciais disponíveis até 03/08/2021, **NADA CONSTA** contra o nome por extenso e CPF/CNPJ de:

ESCOLLAR IND DE MOVEIS LTDA

30.177.538/0001-37

OBSERVAÇÕES:

- Os dados de identificação são de responsabilidade do solicitante da certidão, devendo a titularidade ser conferida pelo interessado e pelo destinatário.
- A certidão será emitida de acordo com as informações inseridas no banco de dados. Em caso de exibição de processos com dados desatualizados, o interessado deverá requerer a atualização junto ao juízo ou órgão julgador.
- A certidão será negativa quando não for possível a individualização dos processos por carência de dados do Poder Judiciário. (artigo 8o, § 2o da Resolução 121/CNJ).
- A certidão cível contempla ações cíveis, execuções fiscais, execuções e insolvências civis, falências, recuperações judiciais, recuperações extrajudiciais, inventários, interdições, tutelas e curatelas. A certidão criminal compreende os processos criminais, os processos criminais militares e as execuções penais. Demais informações sobre o conteúdo das certidões, consultar em www.tjdft.jus.br, no menu Serviços, Certidões, Certidão Nada Consta, Tipos de Certidão.
- A certidão cível atende ao disposto no inciso II do artigo 31 da Lei 8.666/1993.
- Medida prevista no artigo 26 do Código Penal, sentença não transitada em julgado.

A autenticidade deverá ser confirmada no site do TJDFT (www.tjdft.jus.br), no menu Serviços, Certidões, Certidão Nada Consta, Validar Certidão - autenticar, informando-se o número do selo digital de segurança impresso.

emitida gratuitamente pela internet em: 03/08/2021

Selo digital de segurança: **2021.CTD.63AN.NYXC.C2M5.95NJ.C2U6**

*** VÁLIDA POR 30 (TRINTA) DIAS ***



TRIBUNAL DE CONTAS DA UNIÃO
CERTIDÃO NEGATIVA
DE
LICITANTES INIDÔNEOS

(Válida somente com a apresentação do CPF)

Nome completo: **CLEMENTINO LUCAS DA COSTA JUNIOR**

CPF/CNPJ: **036.178.903-34**

O Tribunal de Contas da União CERTIFICA que, na presente data, o (a) requerente acima identificado(a) NÃO CONSTA da relação de responsáveis inidôneos para participar de licitação na administração pública federal, por decisão deste Tribunal, nos termos do art. 46 da Lei nº 8.443/92 (Lei Orgânica do TCU).

Não constam da relação consultada para emissão desta certidão os responsáveis ainda não notificados do teor dos acórdãos condenatórios, aqueles cujas condenações tenham tido seu prazo de vigência expirado, bem como aqueles cujas apreciações estejam suspensas em razão de interposição de recurso com efeito suspensivo ou de decisão judicial.

Certidão emitida às 10:33:34 do dia 14/06/2021, com validade de trinta dias a contar da emissão.

A veracidade das informações aqui prestadas podem ser confirmadas no sítio <https://contas.tcu.gov.br/ords/f?p=INABILITADO:5>

Código de controle da certidão: QDBL140621103334

Atenção: qualquer rasura ou emenda invalidará este documento.



REPÚBLICA FEDERATIVA DO BRASIL

CADASTRO NACIONAL DA PESSOA JURÍDICA

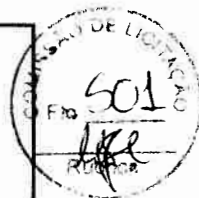

NUMERO DE INSCRIÇÃO 30.177.538/0001-37 MATRIZ	COMPROVANTE DE INSCRIÇÃO E DE SITUAÇÃO CADASTRAL	DATA DE ABERTURA 12/04/2018
--	---	---------------------------------------

NOME EMPRESARIAL ESCOLLAR IND DE MOVEIS LTDA
--

TÍTULO DO ESTABELECIMENTO (NOME DE FANTASIA) ESCOLLAR	PORTE EPP
---	---------------------

CÓDIGO E DESCRIÇÃO DA ATIVIDADE ECONÔMICA PRINCIPAL 47.54-7-01 - Comércio varejista de móveis ✓

CÓDIGO E DESCRIÇÃO DAS ATIVIDADES ECONÔMICAS SECUNDÁRIAS 14.13-4-03 - Fecção de roupas profissionais 14.22-3-00 - Fabricação de artigos do vestuário, produzidos em malharias e tricotagens, exceto meias 31.01-2-00 - Fabricação de móveis com predominância de madeira 31.02-1-00 - Fabricação de móveis com predominância de metal ✓ 31.03-9-00 - Fabricação de móveis de outros materiais, exceto madeira e metal 43.22-3-02 - Instalação e manutenção de sistemas centrais de ar condicionado, de ventilação e refrigeração 43.30-4-02 - Instalação de portas, janelas, tetos, divisórias e armários embutidos de qualquer material 43.30-4-03 - Obras de acabamento em gesso e estuque 43.30-4-04 - Serviços de pintura de edifícios em geral 45.30-7-01 - Comércio por atacado de peças e acessórios novos para veículos automotores 45.30-7-05 - Comércio a varejo de pneumáticos e câmaras-de-ar 46.13-3-00 - Representantes comerciais e agentes do comércio de madeira, material de construção e ferragens 46.42-7-02 - Comércio atacadista de roupas e acessórios para uso profissional e de segurança do trabalho 46.62-1-00 - Comércio atacadista de máquinas, equipamentos para terraplenagem, mineração e construção; partes e peças 46.72-9-00 - Comércio atacadista de ferragens e ferramentas 46.79-6-99 - Comércio atacadista de materiais de construção em geral 47.12-1-00 - Comércio varejista de mercadorias em geral, com predominância de produtos alimentícios - minimercados, mercearias e armazéns 47.29-6-99 - Comércio varejista de produtos alimentícios em geral ou especializado em produtos alimentícios não especificados anteriormente 47.42-3-00 - Comércio varejista de material elétrico 47.44-0-99 - Comércio varejista de materiais de construção em geral
--

CÓDIGO E DESCRIÇÃO DA NATUREZA JURÍDICA 206-2 - Sociedade Empresária Limitada

LOGRADOURO AV 05,0,	NÚMERO S/N S/N	COMPLEMENTO LOTE LT 1-2
-------------------------------	--------------------------	-----------------------------------

CEP 65.090-272	BAIRRO/DISTRITO DISTRITO INDUSTRIAL	MUNICÍPIO SAO LUIS	UF MA
--------------------------	---	------------------------------	-----------------

ENDEREÇO ELETRÔNICO SAOLUCASCOSTA@GMAIL.COM	TELEFONE (98) 9124-9120/ (99) 9124-9120
---	---

ENTE FEDERATIVO RESPONSÁVEL (EFR) *****
--

SITUAÇÃO CADASTRAL ATIVA	DATA DA SITUAÇÃO CADASTRAL 12/04/2018
------------------------------------	---

MOTIVO DE SITUAÇÃO CADASTRAL

SITUAÇÃO ESPECIAL *****	DATA DA SITUAÇÃO ESPECIAL *****
----------------------------	------------------------------------

Aprovado pela Instrução Normativa RFB nº 1.863, de 27 de dezembro de 2018.

Emitido no dia **04/05/2021** às **11:18:38** (data e hora de Brasília).

Página: **1/2**



REPÚBLICA FEDERATIVA DO BRASIL

CADASTRO NACIONAL DA PESSOA JURÍDICA

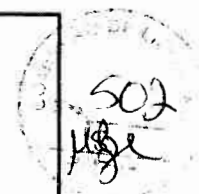

NÚMERO DE INSCRIÇÃO 30.177.538/0001-37 MATRIZ	COMPROVANTE DE INSCRIÇÃO E DE SITUAÇÃO CADASTRAL	DATA DE ABERTURA 12/04/2018
NOME EMPRESARIAL ESCOLLAR IND DE MOVEIS LTDA		
CÓDIGO E DESCRIÇÃO DAS ATIVIDADES ECONÔMICAS SECUNDÁRIAS 47.51-2-01 - Comércio varejista especializado de equipamentos e suprimentos de informática 47.53-9-00 - Comércio varejista especializado de eletrodomésticos e equipamentos de áudio e vídeo 47.57-1-00 - Comércio varejista especializado de peças e acessórios para aparelhos eletroeletrônicos para uso doméstico, exceto informática e comunicação 47.61-0-03 - Comércio varejista de artigos de papelaria 47.63-6-01 - Comércio varejista de brinquedos e artigos recreativos 47.73-3-00 - Comércio varejista de artigos médicos e ortopédicos 47.89-0-05 - Comércio varejista de produtos saneantes domissanitários 47.89-0-07 - Comércio varejista de equipamentos para escritório 81.11-7-00 - Serviços combinados para apoio a edifícios, exceto condomínios prediais 81.29-0-00 - Atividades de limpeza não especificadas anteriormente 95.29-1-99 - Reparação e manutenção de outros objetos e equipamentos pessoais e domésticos não especificados anteriormente		
CÓDIGO E DESCRIÇÃO DA NATUREZA JURÍDICA 206-2 - Sociedade Empresária Limitada		
LOGRADOURO AV 05,0,	NÚMERO S/N	COMPLEMENTO LOTE LT 1-2
CEP 65.090-272	BAIRRO/DISTRITO DISTRITO INDUSTRIAL	MUNICÍPIO SAO LUIS
ENDEREÇO ELETRÔNICO SAOLUCASCOSTA@GMAIL.COM		TELEFONE (98) 9124-9120/ (99) 9124-9120
ENTE FEDERATIVO RESPONSÁVEL (EFR) *****		
SITUAÇÃO CADASTRAL ATIVA	DATA DA SITUAÇÃO CADASTRAL 12/04/2018	
MOTIVO DE SITUAÇÃO CADASTRAL		
SITUAÇÃO ESPECIAL *****		DATA DA SITUAÇÃO ESPECIAL *****

Aprovado pela Instrução Normativa RFB nº 1.863, de 27 de dezembro de 2018.

Emitido no dia **04/05/2021** às **11:18:38** (data e hora de Brasília).

Página: 2/2



Resultado da Consulta SINTEGRA/ICMS

IDENTIFICAÇÃO**CGC:** 30.177.538/0001-37 **Inscrição Estadual:** 12.559765-7**Razão Social:** ESCOLLAR IND DE MOVEIS LTDA**Regime Apuração:** SIMPLES NACIONAL**ENDEREÇO****Logradouro:** AVE 05 0**Número:** S N **Complemento:** LOTE LT 1 2**Bairro:** DISTRITO INDUSTRIAL**Município:** SAO LUIS **UF:** MA**CEP:** 65090272 **DDD:** **Telefone:** 91121010**INFORMAÇÕES COMPLEMENTARES****CNAE Principal:** 4754701 - COMÉRCIO VAREJISTA DE MÓVEIS

CNAEs Secundários	
Código	Descrição CNAE
4330404	SERVIÇOS DE PINTURA DE EDIFÍCIOS EM GERAL
4530701	COMÉRCIO POR ATACADO DE PEÇAS E ACESSÓRIOS NOVOS PARA VEÍCULOS AUTOMOTORES
4530705	COMÉRCIO A VAREJO DE PNEUMÁTICOS E CÂMARAS-DE-AR
4613300	REPRESENTANTES COMERCIAIS E AGENTES DO COMÉRCIO DE MADEIRA, MATERIAL DE CONSTRUÇÃO E FERRAGENS
4642702	COMÉRCIO ATACADISTA DE ROUPAS E ACESSÓRIOS PARA USO PROFISSIONAL E DE SEGURANÇA DO TRABALHO
4662100	COMÉRCIO ATACADISTA DE MÁQUINAS, EQUIPAMENTOS PARA TERRAPLENAGEM, MINERAÇÃO E CONSTRUÇÃO; PARTES E PEÇAS
4672900	COMÉRCIO ATACADISTA DE FERRAGENS E FERRAMENTAS
4679699	COMÉRCIO ATACADISTA DE MATERIAIS DE CONSTRUÇÃO EM GERAL
4712100	COMÉRCIO VAREJISTA DE MERCADORIAS EM GERAL, COM PREDOMINÂNCIA DE PRODUTOS ALIMENTÍCIOS - MINIMERCADOS, MERCEARIAS E ARMAZÉNS
4729699	COMÉRCIO VAREJISTA DE PRODUTOS ALIMENTÍCIOS EM GERAL OU ESPECIALIZADO EM PRODUTOS ALIMENTÍCIOS NÃO ESPECIFICADOS ANTERIORMENTE
1413403	FAÇÃO DE ROUPAS PROFISSIONAIS
4742300	COMÉRCIO VAREJISTA DE MATERIAL ELÉTRICO
4744099	COMÉRCIO VAREJISTA DE MATERIAIS DE CONSTRUÇÃO EM GERAL
4751201	COMÉRCIO VAREJISTA ESPECIALIZADO DE EQUIPAMENTOS E SUPRIMENTOS DE INFORMÁTICA
4753900	COMÉRCIO VAREJISTA ESPECIALIZADO DE ELETRODOMÉSTICOS E EQUIPAMENTOS DE ÁUDIO E VÍDEO
4757100	COMÉRCIO VAREJISTA ESPECIALIZADO DE PEÇAS E ACESSÓRIOS PARA APARELHOS ELETROELETRÔNICOS PARA USO DOMÉSTICO, EXCETO INFORMÁTICA E COMUNICAÇÃO
4761003	COMÉRCIO VAREJISTA DE ARTIGOS DE PAPELARIA
4763601	COMÉRCIO VAREJISTA DE BRINQUEDOS E ARTIGOS RECREATIVOS
4773300	COMÉRCIO VAREJISTA DE ARTIGOS MÉDICOS E ORTOPÉDICOS
4789005	COMÉRCIO VAREJISTA DE PRODUTOS SANEANTES DOMISSANITÁRIOS
4789007	COMÉRCIO VAREJISTA DE EQUIPAMENTOS PARA ESCRITÓRIO
1422300	FABRICAÇÃO DE ARTIGOS DO VESTUÁRIO, PRODUZIDOS EM MALHARIAS E TRICOTAGENS, EXCETO MEIAS
8111700	SERVIÇOS COMBINADOS PARA APOIO A EDIFÍCIOS, EXCETO CONDOMÍNIOS PREDIAIS
8129000	ATIVIDADES DE LIMPEZA NÃO ESPECIFICADAS ANTERIORMENTE
9529199	REPARAÇÃO E MANUTENÇÃO DE OUTROS OBJETOS E EQUIPAMENTOS PESSOAIS E DOMÉSTICOS NÃO ESPECIFICADOS ANTERIORMENTE
3101200	FABRICAÇÃO DE MÓVEIS COM PREDOMINÂNCIA DE MADEIRA
3102100	FABRICAÇÃO DE MÓVEIS COM PREDOMINÂNCIA DE METAL
3103900	FABRICAÇÃO DE MÓVEIS DE OUTROS MATERIAIS, EXCETO MADEIRA E METAL
4322302	INSTALAÇÃO E MANUTENÇÃO DE SISTEMAS CENTRAIS DE AR CONDICIONADO, DE VENTILAÇÃO E REFRIGERAÇÃO
4330402	INSTALAÇÃO DE PORTAS, JANELAS, TETOS, DIVISÓRIAS E ARMÁRIOS EMBUTIDOS DE QUALQUER MATERIAL
4330403	OBRAS DE ACABAMENTO EM GESSO E ESTUQUE

Situação Cadastral Vigente: HABILITADO COM RESTRIÇÃO**Data desta Situação Cadastral:** 31/03/2021**OBRIGAÇÕES**

NFe a 01/04/2010 - (4530701-4662100), 01/07/2010 - (3101200-4679699-
partir de 3102100-4672900), 01/10/2010 - (3103900-4613300-1422300-4642702-
(CNAE's): 1413403), 22/04/2018 - (Devido emissão voluntária),

EDF a partir de:

CTE a partir de:

Observação: Os dados acima estão baseados em informações fornecidas pelo próprio contribuinte cadastrado. Não valem como certidão de sua efetiva existência de fato e de direito, não são oponíveis à Fazenda e nem excluem a responsabilidade tributária derivada de operações com ele ajustadas.

Data da Consulta: 15/04/2021

Número da Consulta:

[Nova Consulta](#) [Imprimir](#)



Desenvolvido pela Sefaz/COTEC - 2005-2012



PREFEITURA DE SÃO LUÍS
SECRETARIA MUNICIPAL DE FAZENDA

2021

ALVARÁ DE LICENÇA E FUNCIONAMENTO

FINALIDADE: FUNCIONAMENTO DE ESTABELECIMENTO

INSCRIÇÃO MUNICIPAL	CPF/CNPJ	NÚMERO DE CONTROLE
98246647	30.177.538/0001-37	92120211927675

RAZÃO SOCIAL

ESCOLLAR IND DE MOVEIS LTDA

NOME FANTASIA

ESCOLLAR

LOCALIZAÇÃO

AV 05,0, LOTE LT 1-2; Nº S/N, DISTRITO INDUSTRIAL
65090272 -SAO LUIS-MA

INSCRIÇÃO IMOBILIÁRIA

CNAE Principal e Secundários

475470100 - COMERCIO VAREJISTA DE MOVEIS

RESTRIÇÕES

Este contribuinte está autorizado a desenvolver as atividades acima elencadas e firma compromisso, sob as penas da lei, de que conhece e atende os requisitos legais exigidos para funcionamento e exercício das atividades econômicas constantes do objeto social, no que respeita ao uso e ocupação do solo, as atividades domiciliares e restrições ao uso de espaços públicos, acessibilidade e de segurança sanitária, ambiental e de prevenção contra incêndios e pânico. O contribuinte reconhece que o não atendimento a estes requisitos acarretará a suspensão e a cassação subsequente do Alvará de Funcionamento, nos termos da legislação vigente.

NOTA: ESTE ALVARÁ DEVE SER AFIXADO EM LOCAL VISÍVEL E ACESSÍVEL À FISCALIZAÇÃO.

CÓDIGO DE AUTENTICIDADE:

VALIDADE: 31/12/2021

6F386C262091B0CA906F9B9BF8A4E59C





CERTIDÃO SIMPLIFICADA

Sistema Nacional de Registro de Empresas Mercantis - SINREM

Certificamos que as informações abaixo constam dos documentos arquivados nesta Junta Comercial e são vigentes na data da sua expedição.

Nome Empresarial: ESCOLLAR IND DE MOVEIS LTDA			Protocolo: MAC2101235860			
Natureza Jurídica: Sociedade Empresária Limitada						
NIRE (Sede) 21201028317		CNPJ 30.177.538/0001-37		Data de Ato Constitutivo 12/04/2018		
Início de Atividade 06/04/2018						
Endereço Completo Avenida 05,0,, Nº S/N, LOTE LT 1-2,, Distrito Industrial - São Luís/MA - CEP 65090-272						
Objeto Social 54-7/01 - COMÉRCIO VAREJISTA DE MÓVEIS 4789-0/07 - COMÉRCIO VAREJISTA DE EQUIPAMENTOS PARA ESCRITÓRIO 4773-3/00 - COMÉRCIO VAREJISTA DE ARTIGOS MÉDICOS E ORTOPÉDICOS 4751-2/01 - COMÉRCIO VAREJISTA ESPECIALIZADO DE EQUIPAMENTOS E SUPRIMENTOS DE INFORMÁTICA 47.29-6-99 - COMÉRCIO VAREJISTA DE PRODUTOS ALIMENTÍCIOS EM GERAL OU ESPECIALIZADO EM PRODUTOS ALIMENTÍCIOS NÃO ESPECIFICADOS ANTERIORMENTE (ARROZ, FEIJÃO, AÇÚCAR) 9529-1/99 - REPARAÇÃO E MANUTENÇÃO DE OUTROS OBJETOS E EQUIPAMENTOS PESSOAIS E DOMÉSTICOS NÃO ESPECIFICADOS ANTERIORMENTE (MAQUINA DE LAVAR ROUPAS, COMPUTADORES ETC.) 4742-3/00 - COMÉRCIO VAREJISTA DE MATERIAL ELÉTRICO 4789-0/05 - COMÉRCIO VAREJISTA DE PRODUTOS SANEANTES DOMISSANITÁRIOS 4761-0/03 - COMÉRCIO VAREJISTA DE ARTIGOS DE PAPELARIA 4753-9/00 - COMÉRCIO VAREJISTA ESPECIALIZADO DE ELETRODOMÉSTICOS E EQUIPAMENTOS DE ÁUDIO E VÍDEO 4755-5/02 - COMÉRCIO VAREJISTA DE ARTIGOS DE ARMARINHO 1413-4/03 - FACÇÃO DE ROUPAS PROFISSIONAIS 1422-3/00 - FABRICAÇÃO DE ARTIGOS DO VESTUÁRIO, PRODUZIDOS EM MALHARIAS E TRICOTAGENS, EXCETO MEIAS. 4642-7/02 - COMÉRCIO ATACADISTA DE ROUPAS E ACESSÓRIOS PARA USO PROFISSIONAL E DE SEGURANÇA DO TRABALHO 4712-1/00 - COMÉRCIO VAREJISTA DE MERCADORIAS EM GERAL, COM PREDOMINÂNCIA DE PRODUTOS ALIMENTÍCIOS - MINIMERCADOS, MERCEARIAS E ARMAZÉNS. 4322-3/02 - INSTALAÇÃO E MANUTENÇÃO DE SISTEMAS CENTRAIS DE AR CONDICIONADO, DE VENTILAÇÃO E REFRIGERAÇÃO. 4763-6/01 - COMÉRCIO VAREJISTA DE BRINQUEDOS E ARTIGOS RECREATIVOS 3101-2/00 FABRICAÇÃO DE MÓVEIS COM PREDOMINÂNCIA DE MADEIRA 3102-1/00 FABRICAÇÃO DE MÓVEIS COM PREDOMINÂNCIA DO METAL 3103-9/00 FABRICAÇÃO DE MÓVEIS DE OUTROS MATERIAIS, EXCETO MADEIRA E METAL. 4613-3/00 REPRESENTANTES COMERCIAIS E AGENTES DO COMÉRCIO DE MADEIRA, MATERIAL DE CONSTRUÇÃO E FERRAGENS. 4744-0/99 COMÉRCIO VAREJISTA DE MATERIAIS DE CONSTRUÇÃO EM GERAL (TIJOLO, AREIA, ETC) 4530-7/05 COMÉRCIO A VAREJO DE PNEUMÁTICOS E CÂMARAS DE AR 4662-1/00 COMÉRCIO ATACADISTA DE MAQUINAS, EQUIPAMENTOS PARA TERRAPLANAGEM, MINERAÇÃO E CONSTRUÇÃO PARTES E PEÇAS. 4530-7/01 COMÉRCIO POR ATACADO DE PEÇAS E ACESSÓRIOS NOVOS PARA VEÍCULOS AUTOMOTORES. 8111-7/00 SERVIÇOS COMBINADOS PARA APOIO A EDIFÍCIOS, EXCETO CONDOMÍNIOS PREDIAIS. 4330-4/02 INSTALAÇÃO DE PORTAS, JANELAS, TETOS, DIVISÓRIAS E ARMÁRIO EMBUTIDO DE QUALQUER MATERIAL. 4330-4/03 OBRAS DE ACABAMENTO EM GESSO E ESTUQUE. 4330-4/04 SERVIÇOS DE PINTURA DE EDIFÍCIOS EM GERAL. 4757-1/00 COMÉRCIO VAREJISTA ESPECIALIZADO DE PEÇAS E ACESSÓRIOS PARA APARELHOS ELETROELETRÔNICOS PARA USO DOMÉSTICO, EXCETO INFORMÁTICA E COMUNICAÇÃO. 4672-9/00 COMÉRCIO ATACADISTA DE FERRAGENS E FERRAMENTAS. (MARTELO, PÁ, ETC) 4679-6/99 COMÉRCIO ATACADISTA DE MATERIAIS DE CONSTRUÇÃO EM GERAL. (BRITA CIMENTO, ETC) 8129-0/00 ATIVIDADES DE LIMPEZA NÃO ESPECIFICADAS ANTERIORMENTE. LIMPEZA DE CAIXAS D'ÁGUA, CAIXAS DE GORDURAS, ETC)						
Capital Social R\$ 500.000,00 (quinhentos mil reais)			Porte EPP (Empresa de Pequeno Porte)		Prazo de Duração Indeterminado	
Capital Integralizado R\$ 500.000,00 (quinhentos mil reais)						
Dados do Sócio						
Nome		CPF/CNPJ	Participação no capital	Espécie de sócio	Administrador	Término do mandato
CLEMENTINO LUCAS DA COSTA JUNIOR		036.178.903-34	R\$ 499.000,00	Sócio	S	
Nome		CPF/CNPJ	Participação no capital	Espécie de sócio	Administrador	Término do mandato
MARIA VITORIA SANTOS LIMA		252.929.783-53	R\$ 1.000,00	Sócio	N	
Dados do Administrador						
Nome		CPF		Término do mandato		
CLEMENTINO LUCAS DA COSTA JUNIOR		036.178.903-34				
Último Arquivamento						
Data		Número	Ato/eventos		Situação	
13/05/2021		20210663545	223 / 223 - BALANCO		ATIVA Status SEM STATUS	

Esta certidão foi emitida automaticamente em 14/05/2021, às 07:49:20 (horário de Brasília).
Se impressa, verificar sua autenticidade no <https://www.empresafacil.ma.gov.br>, com o código J3U7QFLB.

CERTIDÃO SIMPLIFICADA

Continuação

Sistema Nacional de Registro de Empresas Mercantis - SINREM

Certificamos que as informações abaixo constam dos documentos arquivados
nesta Junta Comercial e são vigentes na data da sua expedição.

Nome Empresarial: ESCOLLAR IND DE MOVEIS LTDA Natureza Jurídica: Sociedade Empresária Limitada	Protocolo: MAC2101235860
---	--------------------------



MAC2101235860

Lilian Theresa Rodrigues Mendonça
Secretário Geral



PREFEITURA DE SÃO LUÍS
SECRETARIA MUNICIPAL DE FAZENDA

2021

ALVARÁ DE LICENÇA E FUNCIONAMENTO

FINALIDADE: FUNCIONAMENTO DE ESTABELECIMENTO

INSCRIÇÃO MUNICIPAL	CPF/CNPJ	NÚMERO DE CONTROLE
98246647	30.177.538/0001-37	92120211927675

RAZÃO SOCIAL

ESCOLLAR IND DE MOVEIS LTDA

NOME FANTASIA

ESCOLLAR

LOCALIZAÇÃO

AV 05,0, LOTE LT 1-2; Nº S/N, DISTRITO INDUSTRIAL
65090272 - SAO LUIS-MA

INSCRIÇÃO IMOBILIÁRIA

CNAE Principal e Secundários

475470100 - COMERCIO VAREJISTA DE MOVEIS

RESTRIÇÕES

Este contribuinte está autorizado a desenvolver as atividades acima elencadas e firma compromisso, sob as penas da lei, de que conhece e atende os requisitos legais exigidos para funcionamento e exercício das atividades econômicas constantes do objeto social, no que respeita ao uso e ocupação do solo, as atividades domiciliares e restrições ao uso de espaços públicos, acessibilidade e de segurança sanitária, ambiental e de prevenção contra incêndios e pânico. O contribuinte reconhece que o não atendimento a estes requisitos acarretará a suspensão e a cassação subsequente do Alvará de Funcionamento, nos termos da legislação vigente.

NOTA: ESTE ALVARÁ DEVE SER AFIXADO EM LOCAL VISÍVEL E ACESSÍVEL À FISCALIZAÇÃO.

CÓDIGO DE AUTENTICIDADE:

VALIDADE: 31/12/2021

6F386C262091B0CA906F9B9BF8A4E59C





MINISTÉRIO DA FAZENDA
Secretaria da Receita Federal do Brasil
Procuradoria-Geral da Fazenda Nacional



**CERTIDÃO POSITIVA COM EFEITOS DE NEGATIVA DE DÉBITOS RELATIVOS AOS TRIBUTOS
FEDERAIS E À DÍVIDA ATIVA DA UNIÃO**

Nome: ESCOLLAR IND DE MOVEIS LTDA
CNPJ: 30.177.538/0001-37

Ressalvado o direito de a Fazenda Nacional cobrar e inscrever quaisquer dívidas de responsabilidade do sujeito passivo acima identificado que vierem a ser apuradas, é certificado que:

1. não constam pendências relativas aos débitos administrados pela Secretaria da Receita Federal do Brasil (RFB); e
2. constam nos sistemas da Procuradoria-Geral da Fazenda Nacional (PGFN) débitos inscritos em Dívida Ativa da União (DAU) com exigibilidade suspensa nos termos do art. 151 da Lei nº 5.172, de 25 de outubro de 1966 - Código Tributário Nacional (CTN), ou garantidos mediante bens ou direitos, ou com embargos da Fazenda Pública em processos de execução fiscal, ou objeto de decisão judicial que determina sua desconsideração para fins de certificação da regularidade fiscal.

Conforme disposto nos arts. 205 e 206 do CTN, este documento tem os mesmos efeitos da certidão negativa.

Esta certidão é válida para o estabelecimento matriz e suas filiais e, no caso de ente federativo, para todos os órgãos e fundos públicos da administração direta a ele vinculados. Refere-se à situação do sujeito passivo no âmbito da RFB e da PGFN e abrange inclusive as contribuições sociais previstas nas alíneas 'a' a 'd' do parágrafo único do art. 11 da Lei nº 8.212, de 24 de julho de 1991.

A aceitação desta certidão está condicionada à verificação de sua autenticidade na Internet, nos endereços <<http://rfb.gov.br>> ou <<http://www.pgfn.gov.br>>.

Certidão emitida gratuitamente com base na Portaria Conjunta RFB/PGFN nº 1.751, de 2/10/2014, Emitida às 07:58:52 do dia 24/06/2021 <hora e data de Brasília>.

Válida até 21/12/2021.

Código de controle da certidão: **993A.0071.3857.0453**

Qualquer rasura ou emenda invalidará este documento.



**GOVERNO DO ESTADO DO MARANHÃO
SECRETARIA DE ESTADO DA FAZENDA**

CERTIDÃO NEGATIVA DE DÍVIDA ATIVA

Nº Certidão: 048567/21

Data da Certidão: 15/07/2021 17:14:39

CPF/CNPJ CONSULTADO: 30177538000137

Certificamos que, após a realização das consultas procedidas no sistema desta Secretaria e na forma do disposto do artigo 156 da lei nº 2.231 de 29/12/1962, substanciado pelos, 240 a 242, da lei 7.799, de 19/12/2002, bem como prescreve no artigo 205 da lei nº 5.172, de 25 de outubro de 1966 (Código Tributário Nacional), não constam débitos inscritos na Dívida Ativa, em nome do sujeito passivo acima identificado.

Validade da Certidão: 120 (cento e vinte) dias: 12/11/2021.

A autenticidade desta certidão deverá ser confirmada no endereço:
<http://portal.sefaz.ma.gov.br/>, clicando no item "Certidões" e em seguida em "Validação de Certidão Negativa de Dívida Ativa".

CERTIDÃO EMITIDA GRATUITAMENTE.

Data Impressão: 22/07/2021 10:41:51



GOVERNO DO ESTADO DO MARANHÃO SECRETARIA DE ESTADO DA FAZENDA

CERTIDÃO NEGATIVA DE DÉBITO

Nº Certidão: 186202/21

Data da

21/07/2021 11:06:58

Inscrição Estadual: 125597657

CPF/CNPJ: 30177538000137

Razão Social: ESCOLLAR IND DE MOVEIS LTDA

Endereço: AVE 05 0 , S N LOTE LT 1 2 CEP: 65090272

Telefone: (98)91121010

Município: SAO LUIS

UF: MA

Certificamos que, após a realização das consultas procedidas no sistema desta Secretaria, substanciado pelos artigos 240 a 242, da lei nº 7.799, de 19/12/2002 e disposto no artigo 205 da lei nº 5.172, de 25 de outubro de 1966 (Código Tributário Nacional), não constam débitos relativos aos tributos estaduais, administrados por esta Secretaria, em nome do sujeito passivo acima identificado. Ressalvado, todavia, à Fazenda Pública Estadual o direito da cobrança de dívidas que venham a ser apuradas e não alcançadas pela decadência.

Validade da Certidão: 120 (cento e vinte) dias: 18/11/2021.

A autenticidade desta certidão deverá ser confirmada no endereço:

<http://portal.sefaz.ma.gov.br/>, clicando no item "Certidões" e em seguida em "Validação de Certidão Negativa de Débito".

CERTIDÃO EMITIDA GRATUITAMENTE.

Data Impressão: 22/07/2021 14:14:14



PREFEITURA DE SAO LUÍS
SECRETARIA MUNICIPAL DA FAZENDA
CERTIDÃO NEGATIVA

Número da Certidão: 00006216962021

Validade: 12/10/2021

CERTIFICAMOS QUE ATÉ A PRESENTE DATA NÃO CONSTA DÉBITO FISCAL RELATIVO A PESSOA JURÍDICA, DESCRITA ABAIXO, RESERVA-SE O DIREITO DE A FAZENDA MUNICIPAL COBRAR DÍVIDAS POSTERIORMENTE COMPROVADAS, HIPÓTESE PREVISTA NOS ARTIGOS 80 E 146, DA LEI 6.289, DE 28/12/2017 DO CÓDIGO TRIBUTÁRIO MUNICIPAL.

DADOS DA PESSOA JURÍDICA	
CNPJ: 30.177.538/0001-37	Inscrição Municipal: 98246647
Razão Social: ESCOLLAR IND DE MOVEIS LTDA	
ATIVIDADE ECONÔMICA PRINCIPAL	
475470100 – COMERCIO VAREJISTA DE MOVEIS	
ENDEREÇO DE LOCALIZACAO	
Logradouro: AVENIDA 05,0,	
Número: S/N	Complemento: LOTE LT 1-2;
Bairro: DISTRITO INDUSTRIAL	
Município: SAO LUIS – MA	CEP: 65090272

A presente certidão, sem conter rasuras, tem sua eficácia até a data de validade acima informada, tendo sido lavrada em São Luís (MA), em **14 de junho de 2021 às 13:55**, sob o código de autenticidade nº **A37BA41562A42A47F016C52F33C62FA5**.

A autenticidade desta certidão poderá ser confirmada na Internet, em
<https://stm.semfaz.saoluis.ma.gov.br/validacaocertidao>.

"NÃO É VÁLIDA A CERTIDÃO QUE CONTIVER EMENDAS, RASURAS OU ENTRELINHAS."

[Voltar](#)[Imprimir](#)

Certificado de Regularidade do FGTS - CRF

Inscrição: 30.177.538/0001-37
Razão Social: ESCOLLAR IND DE MOVEIS LTDA
Endereço: AV CINCO SN LT 1 E 2 / DISTRITO INDUSTRIAL / SAO LUIS / MA / 65090-272

A Caixa Econômica Federal, no uso da atribuição que lhe confere o Art. 7, da Lei 8.036, de 11 de maio de 1990, certifica que, nesta data, a empresa acima identificada encontra-se em situação regular perante o Fundo de Garantia do Tempo de Serviço - FGTS.

O presente Certificado não servirá de prova contra cobrança de quaisquer débitos referentes a contribuições e/ou encargos devidos, decorrentes das obrigações com o FGTS.

Validade: 16/04/2021 a 13/08/2021 ✓

Certificação Número: 2021041603320773672703

Informação obtida em 04/05/2021 11:23:15 ✓

A utilização deste Certificado para os fins previstos em Lei esta condicionada a verificação de autenticidade no site da Caixa: www.caixa.gov.br



Voltar

Imprimir

**Certificado de Regularidade
do FGTS - CRF****Inscrição:** 30.177.538/0001-37**Razão**

ESCOLLAR IND DE MOVEIS LTDA

Social:**Endereço:**AV CINCO SN LT 1 E 2 / DISTRITO INDUSTRIAL / SAO LUIS / MA /
65090-272

A Caixa Econômica Federal, no uso da atribuição que lhe confere o Art. 7, da Lei 8.036, de 11 de maio de 1990, certifica que, nesta data, a empresa acima identificada encontra-se em situação regular perante o Fundo de Garantia do Tempo de Serviço - FGTS.

O presente Certificado não servirá de prova contra cobrança de quaisquer débitos referentes a contribuições e/ou encargos devidos, decorrentes das obrigações com o FGTS.

Validade: 22/08/2021 a 20/09/2021**Certificação Número:** 2021082202522892976020

Informação obtida em 02/09/2021 09:22:49

A utilização deste Certificado para os fins previstos em Lei esta condicionada a verificação de autenticidade no site da Caixa;
www.caixa.gov.br



PODER JUDICIÁRIO
JUSTIÇA DO TRABALHO

Página 1 de 1



CERTIDÃO NEGATIVA DE DÉBITOS TRABALHISTAS

Nome: ESCOLLAR IND DE MOVEIS LTDA (MATRIZ E FILIAIS)

CNPJ: 30.177.538/0001-37

Certidão nº: 15185939/2021

Expedição: 10/05/2021 às 13:14:32

Validade: 05/11/2021 180 (cento e oitenta) dias, contados da data de sua expedição.

Certifica-se que **ESCOLLAR IND DE MOVEIS LTDA (MATRIZ E FILIAIS)**, inscrito(a) no CNPJ sob o nº **30.177.538/0001-37**, **NÃO CONSTA** do Banco Nacional de Devedores Trabalhistas.

Certidão emitida com base no art. 642-A da Consolidação das Leis do Trabalho, acrescentado pela Lei nº 12.440, de 7 de julho de 2011, e na Resolução Administrativa nº 1470/2011 do Tribunal Superior do Trabalho, de 24 de agosto de 2011.

Os dados constantes desta Certidão são de responsabilidade dos Tribunais do Trabalho e estão atualizados até 2 (dois) dias anteriores à data da sua expedição.

No caso de pessoa jurídica, a Certidão atesta a empresa em relação a todos os seus estabelecimentos, agências ou filiais.

A aceitação desta certidão condiciona-se à verificação de sua autenticidade no portal do Tribunal Superior do Trabalho na Internet (<http://www.tst.jus.br>).

Certidão emitida gratuitamente.

INFORMAÇÃO IMPORTANTE

Do Banco Nacional de Devedores Trabalhistas constam os dados necessários à identificação das pessoas naturais e jurídicas inadimplentes perante a Justiça do Trabalho quanto às obrigações estabelecidas em sentença condenatória transitada em julgado ou em acordos judiciais trabalhistas, inclusive no concernente aos recolhimentos previdenciários, a honorários, a custas, a emolumentos ou a recolhimentos determinados em lei; ou decorrentes de execução de acordos firmados perante o Ministério Público do Trabalho ou Comissão de Conciliação Prévia.



TJDFT

Poder Judiciário da União
TRIBUNAL DE JUSTIÇA DO DISTRITO FEDERAL E DOS TERRITÓRIOS



**CERTIDÃO NEGATIVA DE DISTRIBUIÇÃO (AÇÕES DE FALÊNCIAS E RECUPERAÇÕES JUDICIAIS)
1ª e 2ª Instâncias**

CERTIFICAMOS que, após consulta aos registros eletrônicos de distribuição de ações de falências e recuperações judiciais disponíveis até 03/08/2021, **NADA CONSTA** contra o nome por extenso e CPF/CNPJ de:

ESCOLLAR IND DE MOVEIS LTDA

30.177.538/0001-37

OBSERVAÇÕES:

- a) Os dados de identificação são de responsabilidade do solicitante da certidão, devendo a titularidade ser conferida pelo interessado e pelo destinatário.
- b) A certidão será emitida de acordo com as informações inseridas no banco de dados. Em caso de exibição de processos com dados desatualizados, o interessado deverá requerer a atualização junto ao juízo ou órgão julgador.
- c) A certidão será negativa quando não for possível a individualização dos processos por carência de dados do Poder Judiciário. (artigo 8º, § 2º da Resolução 121/CNJ).
- d) A certidão cível contempla ações cíveis, execuções fiscais, execuções e insolvências civis, falências, recuperações judiciais, recuperações extrajudiciais, inventários, interdições, tutelas e curatelas. A certidão criminal compreende os processos criminais, os processos criminais militares e as execuções penais. Demais informações sobre o conteúdo das certidões, consultar em www.tjdft.jus.br, no menu Serviços, Certidões, Certidão Nada Consta, Tipos de Certidão.
- e) A certidão cível atende ao disposto no inciso II do artigo 31 da Lei 8.666/1993.
- f) Medida prevista no artigo 26 do Código Penal, sentença não transitada em julgado.

A autenticidade deverá ser confirmada no site do TJDFT (www.tjdft.jus.br), no menu Serviços, Certidões, Certidão Nada Consta, Validar Certidão - autenticar, informando-se o número do selo digital de segurança impresso.

Emitida gratuitamente pela internet em: 03/08/2021

Selo digital de segurança: **2021.CTD.63AN.NYXC.C2M5.95NJ.C2U6**

*** VÁLIDA POR 30 (TRINTA) DIAS ***

ESCOLLAR IND DE MÓVEIS LTDA
 Avenida 05 SN Lote 1-2 Distrito Industrial São Luís - MA Cep 65090-272
 CNPJ: 30.177.538/0001-37 NIRE: 21201028317



BALANÇO PATRIMONIAL REFERENTE AO EXERCÍCIO DE 2020

ATIVO

CIRCULANTE

Disponível

Caixa	15.230,00	
Banco c/movimento	39.651,34	479.716,46
Duplicatas a Receber	180.992,00	
Estoque	243.843,12	

REALIZÁVEL A LONGO PRAZO

Cientes	98.450,20	98.450,20
---------	-----------	------------------

IMOBILIZADO

Veículo	136.450,00	368.263,05
Móveis e Utensílios	250.560,70	
Depreciação Acumulada	(18.747,65)	
Total Ativo		946.429,71

PASSIVO

CIRCULANTE

Fornecedores	65.050,70	100.280,80
Obrigações Tributárias	35.230,10	

EXIGÍVEL A LONGO PRAZO

Financiamentos	65.350,40	65.350,40
----------------	-----------	------------------

PATRIMÔNIO LÍQUIDO

Capital Social	500.000,00	780.798,51
Lucro Líquido do Período	280.798,51	

TOTAL DO PASSIVO

946.429,71

Importa e confere o presente Balanço Patrimonial, em seus valores do ATIVO E PASSIVO no valor de R\$ 946.429,71 (Novecentos e Quarenta e Seis Mil e Quatrocentos e Vinte e Nove Reais e Setenta e Um Centavos).

São Luís – MA, 31 de dezembro de 2020.

Clementino Lucas da Costa Júnior
 CPF: 036.178.903-34
 Sócio – Administrador

Lusimar de Almeida Cruz
 CPF: 270.742.423-49
 CRC: 006280/MA
 Técnico em Contábil.



ESCOLLAR IND DE MÓVEIS LTDA
 Avenida 05 SN Lote 1-2 Distrito Industrial São Luís - MA Cep 65090-272
 CNPJ: 30.177.538/0001-37 NIRE: 21201028317

RESULTADO DO EXERCÍCIO EM 31 DE DEZEMBRO DE 2020

Receita de Prestação de Serviços	560.690,74
Serviços	560.690,74
(-) Dedução da Receita	56.055,53
Impostos Incidente	56.055,53
Receita Operacional Bruta	126.910,00
Vendas	126.910,00
(-) Deduções da Receita Bruta	22.843,80
Imposto Incidente	22.843,80
Lucro Bruto	481.791,41
(-) Despesas Operacionais	481.791,41
Despesas Administrativa	20.542,00
Despesas Tributárias	10.857,50
Outras Despesas	4.658,80
Pro Labore	50.160,00
ICMS	33.544,39
ISS	6.055,53
Outros Impostos	8.978,00
FGTS	3.451,58
GPS	1.956,96
Salários	9.462,00
Contribuição Social	3.986,37
Imposto de Renda	3.748,99
PIS	2.270,75
Cofins	3.174,56
Lucro do Exercício	318.894,98

São Luís - MA, 31 de dezembro de 2020.

Clementino Lucas da Costa Júnior
 CPF: 036.178.903-34
 Sócio - Administrador

Lusimar de Almeida Cruz
 CPF: 270.742.423-49
 CRC: 006280/MA
 Técnico em Contábil.



ESCOLLAR IND DE MÓVEIS LTDA
Avenida 05 SN Lote 1-2 Distrito Industrial São Luís - MA Cep 65090-272
CNPJ: 30.177.538/0001-37 NIRE: 21201028317

Índice de Liquidez Corrente ILC ≥ 4.78

ILC = Ativo Circulante/ Passivo Circulante

ILC = 479.716,46/ 100.280,80

ILC = 4.78

Índice de Liquidez Corrente = 4.78

Índice de Liquidez Geral ILG ≥ 4,78

ILG = Ativo Circulante + Realizável a Longo Prazo/Passivo Circulante+ Passivo Não Circulante

ILG = 479.716,46 + 98.450,20/100.280,80 + 65.350,20

ILG = 578.166,66/165.631,00

ILG = 3.49

Índice de Liquidez Geral ILG = 3.49

Índice de Solvência Geral > 4.78

ISG = Ativo Total/Passivo Circulante + Passivo Não Circulante

ISG = 479.716,46/100.280,80

ISG = 479.716,46/100.280,80

ISG = 4.78

Índice de Solvência Geral = 4.78

Clementino Lucas da Costa Júnior
CPF: 036.178.903-34
Sócio - Administrador

Lusimar de Almeida Cruz
CPF: 270.742.423-49
CRC: 006280/MA
Técnico em Contábil.



ASSINATURA ELETRÔNICA

Certificamos que o ato da empresa ESCOLLAR IND DE MOVEIS LTDA consta assinado digitalmente por:

IDENTIFICAÇÃO DO(S) ASSINANTE(S)	
CPF	Nome
03617890334	CLEMENTINO LUCAS DA COSTA JUNIOR
27074242349	LUSIMAR DE ALMEIDA CRUZ

CERTIFICO O REGISTRO EM 13/05/2021 10:41 SOB Nº 20210663545.
PROTOCOLO: 210663545 DE 13/05/2021.
CÓDIGO DE VERIFICAÇÃO: 12103349500. CNPJ DA SEDE: 30177538000137.
NIRE: 21201028317. COM EFEITOS DO REGISTRO EM: 13/05/2021.
ESCOLLAR IND DE MOVEIS LTDA

JUCEMA

LÍLIAN THERESA RODRIGUES MENDONÇA
SECRETÁRIA-GERAL
www.empresafacil.ma.gov.br



ESCOLLAR IND DE MÓVEIS LTDA
 Avenida 05 SN Lote 1-2 Distrito Industrial São Luís - MA Cep 65090-272
 CNPJ: 30.177.538/0001-37 NIRE: 21201028317

BALANÇO PATRIMONIAL REFERENTE AO EXERCÍCIO DE 2020

ATIVO

CIRCULANTE

Disponível		
Caixa	15.230,00	
Banco c/movimento	39.651,34	479.716,46
Duplicatas a Receber	180.992,00	
Estoque	243.843,12	

REALIZÁVEL A LONGO PRAZO **98.450,20**

Clientes	98.450,20	
----------	-----------	--

IMOBILIZADO

Veículo	136.450,00	368.263,05
Móveis e Utensílios	250.560,70	
Depreciação Acumulada	(18.747,65)	
Total Ativo		946.429,71

PASSIVO

CIRCULANTE

Fornecedores	65.050,70	100.280,80
Obrigações Tributárias	35.230,10	

EXIGÍVEL A LONGO PRAZO

Financiamentos	65.350,40	65.350,40
----------------	-----------	------------------

PATRIMÔNIO LÍQUIDO

Capital Social	500.000,00	780.798,51
Lucro Líquido do Período	280.798,51	

TOTAL DO PASSIVO **946.429,71**

Importa e confere o presente Balanço Patrimonial, em seus valores do ATIVO E PASSIVO no valor de **RS 946.429,71** (Novecentos e Quarenta e Seis Mil e Quatrocentos e Vinte e Nove Reais e Setenta e Um Centavos).

São Luís – MA, 31 de dezembro de 2020.

Clementino Lucas da Costa Júnior
 CPF: 036.178.903-34
 Sócio – Administrador

Lusimar de Almeida Cruz
 CPF: 270.742.423-49
 CRC: 006280/MA
 Técnico em Contábil.



ESCOLLAR IND DE MÓVEIS LTDA
 Avenida 05 SN Lote 1-2 Distrito Industrial São Luís - MA Cep 65090-272
 CNPJ: 30.177.538/0001-37 NIRE: 21201028317

RESULTADO DO EXERCÍCIO EM 31 DE DEZEMBRO DE 2020

Receita de Prestação de Serviços	560.690,74
Serviços	560.690,74
(-) Dedução da Receita	56.055,53
Impostos Incidente	56.055,53
Receita Operacional Bruta	126.910,00
Vendas	126.910,00
(-) Deduções da Receita Bruta	22.843,80
Imposto Incidente	22.843,80
Lucro Bruto	481.791,41
(-) Despesas Operacionais	481.791,41
Despesas Administrativa	20.542,00
Despesas Tributárias	10.857,50
Outras Despesas	4.658,80
Pro Labore	50.160,00
ICMS	33.544,39
ISS	6.055,53
Outros Impostos	8.978,00
FGTS	3.451,58
GPS	1.956,96
Salários	9.462,00
Contribuição Social	3.986,37
Imposto de Renda	3.748,99
PIS	2.270,75
Cofins	3.174,56
Lucro do Exercício	318.894,98

São Luís - MA, 31 de dezembro de 2020.

Clementino Lucas da Costa Júnior
 CPF: 036.178.903-34
 Sócio - Administrador

Lusimar de Almeida Cruz
 CPF: 270.742.423-49
 CRC: 006280/MA
 Técnico em Contábil.

ESCOLLAR IND DE MÓVEIS LTDA
Avenida 05 SN Lote 1-2 Distrito Industrial São Luís - MA Cep 65090-272
CNPJ: 30.177.538/0001-37 NIRE: 21201028317



Índice de Liquidez Corrente ILC ≥ 4.78

ILC = Ativo Circulante/ Passivo Circulante

ILC = 479.716,46/ 100.280,80

ILC = 4.78

Índice de Liquidez Corrente = 4.78

Índice de Liquidez Geral ILG ≥ 4,78

ILG = Ativo Circulante + Realizável a Longo Prazo/Passivo Circulante+ Passivo Não Circulante

ILG = 479.716,46 + 98.450,20/100.280,80 + 65.350,20

ILG = 578.166,66/165.631,00

ILG = 3.49

Índice de Liquidez Geral ILG = 3.49

Índice de Solvência Geral > 4.78

ISG = Ativo Total/Passivo Circulante + Passivo Não Circulante

ISG = 479.716,46/100.280,80

ISG = 479.716,46/100.280,80

ISG = 4.78

Índice de Solvência Geral = 4.78

Clementino Lucas da Costa Júnior
CPF: 036.178.903-34
Sócio - Administrador

Lusimar de Almeida Cruz
CPF: 270.742.423-49
CRC: 006280/MA
Técnico em Contábil.



ASSINATURA ELETRÔNICA

Certificamos que o ato da empresa ESCOLLAR IND DE MOVEIS LTDA consta assinado digitalmente por:

IDENTIFICAÇÃO DO(S) ASSINANTE(S)	
CPF	Nome
03617890334	CLEMENTINO LUCAS DA COSTA JUNIOR
27074242349	LUSIMAR DE ALMEIDA CRUZ

JUCEMA

CERTIFICO O REGISTRO EM 13/05/2021 10:41 SOB Nº 20210663545.
PROTOCOLO: 210663545 DE 13/05/2021.
CÓDIGO DE VERIFICAÇÃO: 121033495C0. CNPJ DA SEDE: 30177538000137.
NIRE: 21201028317. COM EFEITOS DO REGISTRO EM: 13/05/2021.
ESCOLLAR IND DE MOVEIS LTDA

LÍLIAN THERESA RODRIGUES MENDONÇA
SECRETÁRIA-GERAL
www.empresafacil.ma.gov.br



TERMO DE AUTENTICAÇÃO - LIVRO DIGITAL

Declaro exatos os Termos de Abertura e de Encerramento do Livro Digital com características abaixo, conferido e autenticado por Florencio Brandes Neto, sob a autenticidade nº 12103381870 em 14/05/2021, protocolo 210663618. Para validação de Autenticação dos Termos, deverá ser acessado o Portal de Serviços / verificação de documentos do Empreendedor (<http://www.empresafacil.ma.gov.br>) e informar o código de verificação.

Identificação de Empresa	
Nome Empresarial:	ESCOLLAR IND DE MOVEIS LTDA
Número de Registro:	21201028317
CNPJ:	30177538000137
Município:	São Luís

Identificação de Livro Digital	
Tipo de Livro:	DIÁRIO
Número de Ordem:	3
Período de Escrituração:	01/01/2020 - 31/12/2020

Assinante(s)	Nome	CRC/OAB
03617890334	CLEMENTINO LUCAS DA COSTA JUNIOR	
27074242349	LUSIMAR DE ALMEIDA CRUZ	MA6280

CERTIFICO A AUTENTICAÇÃO EM 14/05/2021 08:26:21 SOB Nº 20210663618.
PROTOCOLO: 210663618 DE 13/05/2021. CÓDIGO DE VERIFICAÇÃO: 12103381870. NIRE: 21201028317.
ESCOLLAR IND DE MOVEIS LTDA

JUCEMA

Florencio Brandes Neto
RESPONSÁVEL PELA AUTENTICAÇÃO
SÃO LUÍS, 14/05/2021



Folha: 01

ESCOLLAR IND DE MÓVEIS LTDA

End.: Avenida 05 SN Lote 1-2 Bairro: Distrito Industrial São Luis - MA

Cep: 65090-272 CNPJ: 30.177.538/0001-37 - Nire: 21201028317

Data de Abertura: 24.07.2008.

TERMO DE ABERTURA

Contêm esta encadernação, 0014 folha (s), eletronicamente numerada de 0001 a 0014 e que servirá de Livro Diário de Número 003, onde estão registradas todas as operações realizadas pela empresa acima qualificada, no período de 01/01/2020 a 31/12/2020.

São Luis (MA), 01 de Janeiro de 2020.

Clementino Lucas da Costa Júnior

CPF: 036.178.903-34

Sócio-Administrador

Lusimar de Almeida Cruz

CPF: 270.742.423-49

CRC: 606280/MA

Técnico em Contábil.

Folha: 02

**ESCOLLAR IND DE MÓVEIS LTDA**

End.: Avenida 05 SN Lote 1-2 Bairro: Distrito Industrial São Luis - MA

Cep: 65090- 272 CNPJ: 30.177.538/0001-37 - Nire: 21201028317

Data de Abertura: 24.07.2008.

Data	Histórico	Débito	Crédito
			26.318,70
	Aquisição de Material Paperfect 066x096	247,50	
	Caema	80,00	
	Internet	108,30	
	Iptu	72,00	
	Pag. de Salário	998,00	
	Fgts	127,87	
	Inss	143,86	
	Iss	835,38	
	Impostos	492,34	
	Taxas Diversas	763,10	
	Tinta para Maquinas Offeset 7	80,00	
	Estopa	65,00	
	Cola	55,00	
	Alimentação	120,00	
	Tonner 85 HP	135,00	
	Energia	350,00	
	Material de Expediente	220,00	
	Tonner 105 HP	155,00	
	Taxas Diversas Jucema	105,00	
	Compra de Papel Paperfect 90g/M2	805,00	
	Compra de Papel Paperfect Offeset 70g	720,00	
	Compra Papel Couche 115 Design Gloss 66x96 250 fis	150,00	
	Compra Papel Paperfect 90g/m2	1.080,00	
	Compra Papel Paperfect 90g/m2 br	676,00	
	Compra de Chapa	1.050,00	
	Total do Mês de Janeiro:	9.634,35	16.684,35



Folha: 03

ESCOLLAR IND DE MÓVEIS LTDA

End.: Avenida 05 SN Lote 1-2 Bairro: Distrito Industrial São Luis - MA

Cep: 65090-272 CNPJ: 30.177.538/0001-37 - Nire: 21201028317

Data de Abertura: 24.07.2008.

Data	Histórico	Débito	Crédito
			16.688,80
			16.688,80
	Pag. Caema	525,00	
	Pag. Internet	110,50	
	Pag. Iptu	80,00	
	Pag. de Salário	998,00	
	Pag. Fgts	127,87	
	Pag. Inss	143,86	
	Pag. Ics	664,24	
	Pag. do Simples	638,97	
	Taxas Diversas	1.910,00	
	Tinta para Maquinas Offset 7	105,00	
	Estopa	95,00	
	Cola	65,00	
	Alimentação	600,00	
	Tonner 85 HP	145,00	
	Energia	365,00	
	Material de Expediente	365,50	
	Tonner 105 HP	480,95	
	Taxas Diversas Jucema	120,00	
	Compra de Papel Paperfect 90g/M2	636,00	
	Compra de Env. Oficio c/jan 114x229 75g	360,00	
	Compra Papel cch 250g magno gloss	316,00	
	Compra cch 300 magno gloss 68x96	390,00	
	Compra Papel alta alvura alcalino	294,00	
	Compra de Chapa	875,00	
	Pag. do Parcelamento Simples	2.030,72	
	Compra de solução de fonte	147,00	
	Pag. Tx de Expediente Semfaz	933,34	
	Pagamento de Duplicata	1.035,01	
	Total do Mês de Fevereiro:	14.556,96	2.131,84



Folha: 04

ESCOLLAR IND DE MÓVEIS LTDA

End.: Avenida 05 SN Lote 1-2 Bairro: Distrito Industrial São Luis - MA
 Cep: 65090- 272 CNPJ: 30.177.538/0001-37 - Nire: 21201028317

Data	Histórico	Débito	Crédito
			38.969,99
	Pag. Caema	525,00	38.969,99
	Pag. Internet	110,50	
	Pag. Iptu	72,00	
	Pag. de Salário	998,00	
	Pag. Fgts	127,87	
	Pag. Inss	143,86	
	Pag. Ias	752,60	
	Pag. do Simples	2.638,97	
	Taxas Diversas	1.953,00	
	Tinta para Maquinas Offeset 7	95,00	
	Estopa	99,00	
	Cole	75,00	
	Alimentação	600,00	
	Tonner 85 HP	145,00	
	Energia	635,00	
	Material de Expediente	565,80	
	Tonner 105 HP	168,00	
	Taxas Diversas Jucema	234,00	
	Compra de Papel Paperfect 90g/M2	636,00	
	Compra de Env. Oficio c/jan 114x229 75g	360,00	
	Compra Papel cch 250g magno gloss	316,00	
	Compra cch 300 magno gloss 68x96	390,00	
	Compra Papel alta alvura alcalino	294,00	
	Compra de Chapa	1.400,00	
	Pag. do Parcelamento Simpes	2.030,72	
	Compra de solucao de fonte	147,00	
	Limp de Chapas HX (HEXAMAX-05L)	92,00	
	Compra de Cch 250 Magno Satin 066x096 (D)	158,00	
	Compra Os 090 Paperfect 066x096	183,00	
	Compra Env. 2232On 090 Foroni	236,00	
	Compra Os 090 Paperfect 064x088	159,00	
	Pag. de Duplicata	1.480,50	
	Total do Mês de Março:	17.820,82	21.149,17



Folha: 05

ESCOLLAR IND DE MÓVEIS LTDA

End.: Avenida 05 SN Lote 1-2 Bairro: Distrito Industrial São Luis - MA

Cep: 65090- 272 CNPJ: 30.177.538/0001-37 - Nire: 21201028317

Data de Abertura: 24.07.2008.

Data	Histórico	Débito	Crédito
			44.725,90
			44.725,90
	Pag. Caema	80,00	
	Pag. Internet	120,00	
	Pag. Iptu	72,00	
	Pag. de Salário	998,00	
	Pag. Fgts	127,87	
	Pag. Inss	143,86	
	Pag. IRR	664,24	
	Pag. do Simples	517,83	
	Taxas Diversas	2.048,00	
	Tinta para Maquinas Offeset 7	105,00	
	Estopa	145,00	
	Cola	95,00	
	Alimentação	600,00	
	Tonner 85 HP	160,00	
	Energia	368,90	
	Material de Expediente	480,20	
	Tonner 105 HP	170,00	
	Taxas Diversas Jucema	134,00	
	Compra de Cch Design Gloss 066x096	644,00	
	Compra de Os 240 A Alvura 066x096	147,00	
	Compra Tnt Preto Europa New Coated	142,00	
	Compra Cartao Tp 250 Supremo Duo 066x096	209,00	
	Compra Os 180 A Alvura 066x096	182,00	
	Compra de Chapa	700,00	
	Pag. do Parcelameto Simpes	2.049,70	
	Compra de Os 090 Paperfect 066x096	552,01	
	Limp de Chapas HX (HEXAMAX-05L)	105,00	
	Compra de Cch 250 Magno Satin 066x096 (D)	165,00	
	Compra Os 090 Paperfect 066x096	198,00	
	Compra Env. 2232On 090 Foroni	245,00	
	Compra Os 120 A Alvura 066x096	532,00	
	Compra de Rest Blanq Nc Hx 1325	49,00	
	Pag. de Duplicata	1.876,00	
	Total do Mês de Abril	14.825,61	29.900,29



Folha: 06

ESCOLLAR IND DE MÓVEIS LTDA

End.: Avenida 05 SN Lote 1-2 Bairro: Distrito Industrial São Luis - MA

Cep: 65090-272 CNPJ: 30.177.538/0001-37 - Nire: 21201028317

Data de Abertura: 24.07.2008.

Data	Histórico	Débito	Crédito
			45.052,21
	Aquisição de Material Paperfect 066x096	247,50	45.052,21
	Caema	80,00	
	Internet	120,00	
	Iptu	72,00	
	Pag. de Salario	998,00	
	Fgts	122,96	
	Inss	142,89	
	Iss	280,41	
	Pag. do Simples	665,05	
	Taxas Diversas	1.983,30	
	Tinta para Maquinas Offeset 7	95,00	
	Estopa	135,00	
	Cola	105,00	
	Alimentação	600,00	
	Tonner 85 HP	165,00	
	Energia	370,10	
	Material de Expediente	745,20	
	Tonner 105 HP	180,00	
	Taxas Diversas Jucema	235,00	
	Compra de Papel Paperfect 90g/M2	855,00	
	Compra de Papel Paperfect Offeset 70g	645,00	
	Compra Sol Fonte Plana Hxe115 Eurostar	226,00	
	Compra Sb 050 Rosa 066x096 Millenium	1.480,00	
	Compra Sb 050 Azul 066x096 Millenium	280,25	
	Compra de Chapa	2.100,00	
	Pag.Parcelamento do Simples	2.057,49	
	Compra Sb 050 Canario 066x096 Millenium	145,00	
	Compra CCH 115 Design Gloss 064x088	612,00	
	Compra Os 090 Paperfect 064x088	764,00	
	Compra Os 090 Paperfect 064x096	198,00	
	Rolo Graficos Emborrachados Revestidos	225,00	
	Frente	260,10	
	Pag. Tx Expediente Semfaz	568,53	
	Pag. de Duplicata	2.232,02	
	Total do Mês de Maio:	19.990,80	28.061,41



Folha: 07

ESCOLLAR IND DE MÓVEIS LTDA

End.: Avenida 05 SN Lote 1-2 Bairro: Distrito Industrial São Luis - MA

Cep: 65090-272 CNPJ: 30.177.538/0001-37 - Nire: 21201028317

Data de Abertura: 24.07.2008.

Data	Histórico	Débito	Crédito
			60.354,53
			60.354,53
	Caema	80,00	
	Internet	135,60	
	Iptu	72,00	
	Pag. de Salario	998,00	
	Fgts	127,87	
	Inss	122,96	
	Iss	1.455,74	
	Pag. do Simples	1.394,82	
	Taxas Diversas	1.983,00	
	Tinta para Maquinas Offeset 7	120,00	
	Estopa	135,00	
	Cola	105,00	
	Alimentação	600,00	
	Tonner 85 HP	170,00	
	Energia	465,50	
	Material de Expediente	765,10	
	Tonner 105 HP	175,00	
	Taxas Diversas Jucema	380,20	
	Compra de Papel Paperfect 90g/M2	910,00	
	Compra de Papel Paperfect Offeset 70g	780,00	
	Compra Os 070 Chambril 064x088	1.465,00	
	Compra Env. Of C/jan 114x229 075 Foroni	470,00	
	Compra Sb 050 Azul 066x096 Millenium	278,02	
	Compra de Chapa	787,50	
	Pag.Parcelamento do Simples	2.090,80	
	Compra Sb 050 Canario 066x096 Millenium	155,00	
	Compra CCH 115 Design Gloss 064x088	745,10	
	Compra Os 090 Paperfect 064x088	680,55	
	Taxa de Expediente Semfaz	201,00	
	Pag. de Duplicata	1.974,32	
	Total do Mês de Junho:	19.823,08	40.531,45



Folha: 08

ESCOLLAR IND DE MÓVEIS LTDA

End.: Avenida 05 SN Lote 1-2 Bairro: Distrito Industrial São Luis - MA

Cep: 65090- 272 CNPJ: 30.177.538/0001-37 - Nire: 21201028317

Data de Abertura: 24.07.2008.

Data	Histórico	Débito	Crédito
			76.912,29
			76.912,29
	Caema	80,00	
	Internet	145,60	
	Iptu	72,00	
	Pag. de Salario	998,00	
	Fgts	127,87	
	Inss	122,96	
	Is	875,65	
	Pag. do Simples	776,84	
	Taxas Diversas	2.018,00	
	Tinta para Maquinas Offeset 7	135,00	
	Estopa	142,10	
	Cola	115,00	
	Alimentação	600,00	
	Tonner 85 HP	175,60	
	Energia	485,65	
	Material de Expediente	985,50	
	Tonner 105 HP	195,20	
	Taxas Diversas Jucema	478,20	
	Compra de Papel Paperfect 90g/M2	875,20	
	Compra de Papel Paperfect Offeset 70g	795,60	
	Compra Os 070 Chambriil 064x088	1.588,00	
	Compra Env. Of C/jan 114x229 075 Foroni	495,60	
	Compra Sb 050 Azul 066x096 Millenium	375,20	
	Compra de Chapa	2.100,00	
	Pag.Parcelamento do Simples	1.843,83	
	Compra Sb 050 Canario 066x096 Millenium	225,30	
	Compra CCH 115 Design Gloss 064x088	855,90	
	Compra Os 090 Paperfect 064x088	710,80	
	Pag. de Duplicata	2.362,55	
	Total do Mês de Julho:	20.737,15	56.175,14



Folha: 09

ESCOLLAR IND DE MÓVEIS LTDA

End.: Avenida 05 SN Lote 1-2 Bairro: Distrito Industrial São Luis - MA

Cep: 65090-272 CNPJ: 30.177.538/0001-37 - Nire: 21201028317

Data de Abertura: 24.07.2008.

Data	Histórico	Débito	Crédito
			84.337,13
			84.337,13
	Caema	80,00	
	Internet	155,80	
	Iptu	72,00	
	Pag. de Salário	998,00	
	Fgts	127,87	
	Inss	122,98	
	Iss	2.327,09	
	Pag. do Simples	1.208,16	
	Taxas Diversas	2.113,10	
	Tinta para Maquinas Offeset 7	145,60	
	Estopa	165,80	
	Cola	120,50	
	Alimentação	600,00	
	Tonner 85 HP	185,90	
	Energia	565,90	
	Material de Expediente	1.020,00	
	Tonner 105 HP	198,70	
	Taxas Diversas Jucema	555,90	
	Compra de Papel Paperfect 90g/M2	978,50	
	Compra de Papel Paperfect Offeset 70g	895,40	
	Compra Os 070 Chambriil 064x088	1.680,90	
	Compra Env. Of C/jan 114x229 075 Foroni	568,70	
	Compra Sb 050 Azul 066x096 Millenium	468,90	
	Compra de Chapa	962,50	
	Aquisicao Env. 2232 On 090 Foroni	228,00	
	Aquisicao Jornal 48.8 std 066x096 n. skog	105,00	
	Aquisicao CCH 210 Design Gloss 096x066	161,00	
	Aquisicao de Cartao Tp 250 066x096 Speciala	428,00	
	Aquisicao Os 070 Oaperfect 064x088	123,00	
	Pag. de Duplicatas	8.118,37	
	Total do Mês de Agosto:	25.477,54	58.859,59



Folha: 10

ESCOLLAR IND DE MÓVEIS LTDA

End.: Avenida 05 SN Lote 1-2 Bairro: Distrito Industrial São Luis - MA

Cep: 65090-272 CNPJ: 30.177.538/0001-37 - Nire: 21201028317

Data de Abertura: 24.07.2008.

Data	Histórico	Débito	Crédito
			85.324,84
			85.324,84
	Caema	80,00	
	Internet	145,20	
	Iptu	72,00	
	Pag. de Salario	998,00	
	Fgts	127,87	
	Inss	127,87	
	Iss	333,68	
	Pag. do Simples	778,84	
	Taxas Diversas	2.689,44	
	Tinta para Maquinas Offeset 7	165,90	
	Estopa	185,60	
	Cola	135,70	
	Alimentação	600,00	
	Tonner 85 HP	198,70	
	Energia	610,70	
	Material de Expediente	1.225,10	
	Tonner 105 HP	225,00	
	Taxas Diversas Jucema	655,20	
	Compra de Papel Paperfect 90g/M2	1.020,00	
	Compra de Papel Paperfect Offeset 70g	999,80	
	Compra Os 070 Chambriil 064x088	1.785,50	
	Compra Env. Of C/jan 114x229 075 Foroni	698,40	
	Compra Sb 050 Azul 066x096 Millenium	568,90	
	Compra de Chapa	2.275,00	
	Aquisicao Env. 2232 On 090 Foroni	328,60	
	Aquisicao Jornal 48.8 std 066x096 n. skog	125,00	
	Aquisicao CCH 210 Design Gloss 096x066	175,00	
	Aquisicao de Cartao Tp 250 066x096 Speciala	480,00	
	Aquisicao Os 070 Oaperfect 064x088	150,00	
	Pag. Parcelamento do Simples	1.843,83	
	Pag. de Duplicatas	3.693,50	
	Total do Mês de Setembro:	23.496,31	61.828,53



Folha: 11

ESCOLLAR IND DE MÓVEIS LTDA

End.: Avenida 05 SN Lote 1-2 Bairro: Distrito Industrial São Luis - MA
 Cep: 65090- 272 CNPJ: 30.177.538/0001-37 - Nire: 21201028317

Data	Histórico	Débito	Crédito
			87.688,87
			87.688,87
	Caema	80,00	
	Internet	169,70	
	Iptu	72,00	
	Pag. de Salario	2.237,20	
	Fgts	127,87	
	Inss	155,20	
	Iss	503,84	
	Pag. do Simples	1.206,15	
	Taxas Diversas	2.010,10	
	Tinta para Maquinas Offeset 7	165,90	
	Estopa	185,60	
	Cola	135,70	
	Alimentação	600,00	
	Tonner 85 HP	198,70	
	Energia	610,70	
	Material de Expediente	1.225,10	
	Tonner 105 HP	225,00	
	Taxas Diversas Jucema	655,20	
	Compra de Papel Paperfect 90g/M2	1.020,00	
	Compra de Papel Paperfect Offeset 70g	999,80	
	Compra Os 070 Chambriil 064x088	1.785,50	
	Compra Env. Of C/jan 114x229 075 Foroni	698,40	
	Compra Sb 050 Azul 066x096 Millenium	568,90	
	Compra de Chapa	2.275,00	
	Aquisicao Env. 2232 On 090 Foroni	328,60	
	Aquisicao Jornal 48.8 std 066x096 n. skog	125,00	
	Aquisicao CCH 210 Design Gloss 096x066	175,00	
	Aquisicao de Cartao Tp 250 066x096 Speciala	480,00	
	Aquisicao Os 070 Oaperfect 064x088	150,00	
	Pag. Parcelamento do Simples	3.539,27	
	pag. Abc Distribuidora	357,00	
	Pag. de Duplicatas	2.805,00	
	Total do Mês de Outubro:	25.871,43	61.817,44



Folha: 12

ESCOLLAR IND DE MÓVEIS LTDA

End.: Avenida 05 SN Lote 1-2 Bairro: Distrito Industrial São Luis - MA

Cep: 65090-272 CNPJ: 30.177.538/0001-37 - Nire: 21201028317

Data de Abertura: 24.07.2008.

Data	Histórico	Débito	Crédito
			86.316,35
			86.316,35
	Caema	80,00	
	Internet	165,80	
	Iptu	72,00	
	Pag. de Salario	2.237,20	
	Fgts	255,75	
	Inss	127,87	
	Iss	517,63	
	Pag. do Simples	1.514,72	
	Taxas Diversas	2.353,80	
	Tinta para Maquinas Offeset 7	165,90	
	Estopa	165,60	
	Cola	135,70	
	Alimentação	600,00	
	Tonner 85 HP	198,70	
	Energia	610,70	
	Material de Expediente	1.225,10	
	Tonner 105 HP	225,00	
	Taxas Diversas Jucema	655,20	
	Compra de Papel Paperfect 90g/M2	1.020,00	
	Compra de Papel Paperfect Offeset 70g	999,80	
	Compra Os 070 Chambriil 064x088	1.785,50	
	Compra Env. Of C/jan 114x229 075 Foroni	698,40	
	Compra Sb 050 Azul 066x096 Millenium	568,90	
	Compra de Chapa	2.275,00	
	Aquisicao Env. 2232 On 090 Foroni	328,60	
	Aquisicao Jornal 48.8 std 066x096 n. skog	125,00	
	Aquisicao CCH 210 Design Gloss 096x066	175,00	
	Aquisicao de Cartao Tp 250 066x096 Speciala	480,00	
	Aquisicao Os 070 Oaperfect 064x088	150,00	
	Pag. Parcelamento do Simples	3.539,27	
	Pag. de Duplicatas	7.862,18	
	Total do Mês de Novembro:	31.334,32	54.982,03



Folha: 13

ESCOLLAR IND DE MÓVEIS LTDA

End.: Avenida 05 SN Lote 1-2 Bairro: Distrito Industrial São Luis - MA

Cep: 65090-272 CNPJ: 30.177.538/0001-37 - Nire: 21201028317

Data de Abertura: 24.07.2008.

Data	Histórico	Débito	Crédito
			90.411,07
			90.411,07
	Caema	80,00	
	Internet	168,50	
	Iptu	72,00	
	Pag. de Salário	2.237,20	
	Fgts	255,75	
	Inss	127,87	
	Iss	4.618,03	
	Pag. do Simples	15.086,82	
	Taxas Diversas	2.780,20	
	Tinta para Maquinas Offeset 7	179,00	
	Estopa	225,00	
	Cola	185,20	
	Alimentação	600,00	
	Tonner 85 HP	225,00	
	Energia	655,10	
	Material de Expediente	185,80	
	Tonner 105 HP	198,00	
	Taxas Diversas Jucema	780,50	
	Compra de Papel Paperfect 80g/M2	1.200,00	
	Compra de Papel Paperfect Offeset 70g	1.020,00	
	Compra Os 070 Chambril 064x088	1.985,80	
	Compra Env. Of C/jan 114x229 075 Foroni	785,40	
	Compra Sb 050 Azul 066x096 Millenium	698,50	
	Compra de Chapa	988,60	
	Aquisicao Env. 2232 On 090 Foroni	428,60	
	Aquisicao Jornal 48.8 std 066x096 n. skog	155,00	
	Aquisicao CCH 210 Design Gloss 096x066	185,00	
	Aquisicao de Cartao Tp 250 066x096 Speciala	495,60	
	Aquisicao Os 070 Oaperfect 064x088	165,80	
	Pag. Parcelamento do Simples	3.539,27	
	Pag. de Duplicatas	1.087,00	
	Total do Mês de Dezembro:	41.353,94	49.057,13



Folha: 14

ESCOLLAR IND DE MÓVEIS LTDA

End.: Avenida 05 SN Lote 1-2 Bairro: Distrito Industrial São Luis - MA

Cep: 65090- 272 CNPJ: 30.177.538/0001-37 - Nire: 21201028317

Data de Abertura: 24.07.2008.

TERMO DE ENCERRAMENTO

Contém esta encadernação 0014 folha (s) eletronicamente numerada de 001 a 0014 e que serviu de Livro Diário de número 003 onde estão registradas todas as operações realizadas pela empresa acima qualificada, no período de 01/01/2020 a 31/12/2020

São Luis -MA, 31 de dezembro de 2020.

Clementino Lucas da Costa Júnior
036.178.903-34
Sócio-Administrador

CPF:

Luísimar de Almeida Cruz
CPF: 270.742.423-49
CRC: 006280/MA
Técnico em Contábil.



TERMO DE AUTENTICAÇÃO - LIVRO DIGITAL

Declaro exatos os Termos de Abertura e de Encerramento do Livro Digital com características abaixo, conferido e autenticado por Florencio Brandes Neto, sob a autenticidade nº 12103381870 em 14/05/2021, protocolo 210663618. Para validação de Autenticação dos Termos, deverá ser acessado o Portal de Serviços / verificação de documentos do Empreendedor (<http://www.empresafacil.ma.gov.br>) e informar o código de verificação.

Identificação de Empresa	
Nome Empresarial:	ESCOLLAR IND DE MOVEIS LTDA
Número de Registro:	21201028317
CNPJ:	30177538000137
Município:	São Luís

Identificação de Livro Digital	
Tipo de Livro:	DIÁRIO
Número de Ordem:	3
Período de Escrituração:	01/01/2020 - 31/12/2020

Assinante(s)	Nome	CRC/OAB
03617890334	CLEMENTINO LUCAS DA COSTA JUNIOR	
27074242349	LUSIMAR DE ALMEIDA CRUZ	MA6280

CERTIFICO A AUTENTICAÇÃO EM 14/05/2021 08:26:21 SOB Nº 20210663618.
PROTOCOLO: 210663618 DE 13/05/2021. CÓDIGO DE VERIFICAÇÃO: 12103381870. NIRE: 21201028317.
ESCOLLAR IND DE MOVEIS LTDA

JUCEMA

Florencio Brandes Neto
RESPONSÁVEL PELA AUTENTICAÇÃO
SÃO LUÍS, 14/05/2021

ESCOLA BATISTA DE BACABAL LTDA

CNPJ(MF) 10.447.721/0001-06

RODOVIA BR 316 KM 361 SN -CENTRO -BACABAL -MA CEP:65.700-00 -

Telefone 99- 3621-0222



ATESTADO DE CAPACIDADE TÉCNICA

Atestamos para fins de comprovação de capacidade Técnica, que a empresa ESCOLLAR INDUSTRIA DE MOVEIS LTDA inscrita no CNPJ (MF) nº 30.177.538/0001-37, situada na Avenida 05,S/N,Lote 1-2 -Distrito Industrial -São Luis - Ma, FORNECEU: Material de expediente ,higienização,limpeza e utensílio entre outros de acordo com relação abaixo:

Todo o material foi entregue para nossa entidade em plenas condições de uso e cumprindo plenamente todas as exigências do contrato contratuais.

ITEM	DESCRIÇÃO	QUANTIDADE
01	P APEL A4 CONTENDO 10 RESMA A CAIXA	200
02	ISOPOR DE EM PLACA1,8CM - 2CME 3CM, PCT	600
03	COPO DESCARTÁVEL PARA AGUA 180ML BRANCO CAIXA	500
04	E,V,A VARIAS CORES PACOTE	500
05	QUADRO ESCOLAR BRANCO 2.00X1,50M	30
06	ALMOFADA PARA GARIMBO COR VERMELHA E AZUL	50
07	PASTAS PLASTICAS G-M E P	500
08	PERFURADOR DE PAPAL PARA 20 FOLHAS	06
09	XICARAS PEQUENA DE PORCELANA COM PIRES	24
10	ENVELOPES PARDO A4 CAIXA COM 250	02
11	CLIPS Nº4/0 NIQUILADO PACOTE	50
12	MASSA PARA MODELA COM 06 CAIXA	100
13	XICARAS PEQUENA DE PORCELANA COM PIRES	24
14	COLA BRANCA DE 90MG CX COM 06 UNIDADES	100
15	CANETAS AZUL-VERMELHA E PRETA CX COM 50 UNIDADES	12
16	PANELA DE ALUMINIO TIPO CAÇAROLA Nº40	08
17	PANELA DE ALUMINIO TIPO CAÇAROLA Nº 25	06
18	BACIAS DE PLÁSTICA VÁRIOS TAMANHOS	20
19	BOM AR UND	30
20	SACOS DE LIXO DE 50,100 E 200LITROS	200

São Luis -Ma 12 de dezembro de 2019

Moacir Ribeiro Junior
MOACIR RIBEIRO JUNIOR
Sócio-proprietário
CPF nº 451.610.114-91
CI nº1011600SSPPB

Manoel Tavares Da C. Neto
Escrevente Autorizado

MANOEL TAVARES DA CRUZ NETO
Rue Riechardt, 103 - São Paulo - São Luis - MA - Fone: 3243-1405/ 3243-9365
Tabela Interna: Rosalene Praxedo Rodrigues
Tabela Substituto: Juliano Peinelt Vieira Coutinho

Em Teste da Verdade
CLEMENTINO LUCAS DA COSTA
SEMELHANÇA de CLEMENTINO LUCAS DA COSTA JUNIOR.
Em Teste da Verdade.
MANOEL TAVARES DA CRUZ NETO
Escrevente Autorizado
RECIBO - JUDICIAL - TJMA - Selo RECFER0310132LURS1BBG7PVY67.
Data/Hora: 20/01/2020 09:41:27. Ass: 13.17.2. Parte(e): CLEMENTINO LUCAS DA COSTA JUNIOR. Rec Firma. Semelhança. Total: R\$ 4.50.
Instrumentos: R\$ 4.40, FERC: R\$ 0,10. Consulte a validade deste selo em:



ESCOLA BATISTA DE BACABAL LTDA
CNPJ(MF) 10.447.721/0001-06



RODOVIA BR 316 KM 361 SN -CENTRO -BACABAL -MA CEP:65.700-00 -Telefone
99- 3621-0222

ATESTADO DE CAPACIDADE TÉCNICA

Atestamos para fins de comprovação de Capacidade Técnica, que a empresa ESCOLLAR INDÚSTRIA DE MOVEIS LTDA inscrita no CNPJ (MF)nº30.177.538/0001-37, situada na Avenida 05,S/N,Lote 1-2 -Distrito Industrial -São Luis - Ma, FORNECEU: Material em geral, tipo mesas ,conjunto escolar tipo trapézio (mesa e cadeira) em resina plástica e conjunto escolar em MDF/MDP- tipo CJC-01, CJA-03, CJA06, carteira escolar universitária com assento e encosto, prancheta, livreiro polipropileno ,conjunto escolar sendo 01 mesa e 01 cadeira em resina plástica em formato de trapézio -azul,armário de aço, computador e impressora entre outros .Todo o material foi entregue para nosso entidade em plenas condições de uso e cumprindo plenamente todas as exigências do contrato contratuais.

ITEM	DESCRIÇÃO	QUANTIDADE
01	CONJUNTO ESCOLAR EM MDF/MDP TIPO CJA-01 RECOMENDADO PARA CRIANÇA DE 0,93X1,16 ALTURA	500
02	CARTEIRA UNIVERSITÁRIA ESCOLAR COM ASSENTO ,ENCOSTO E BRAÇO EM POLIPROPILENO ,PRANCHETA DOTADA DE PORTA-LAPIS ,ESTRUTURA COM PORTA LIVRO TIPO GRADIL E GANCHO PARA PENDURAR MOCHILA , SOLDADOS PELO SISTEMA MIG, PINTURA ELETROSTÁTICA EPÓXI - PÓ NA COR VERDE	540
03	CONJUNTO ESCOLAR EM MDF/MDP CJA 03 RECOMENDADO PARA CRIANÇA, 1,9X1,43 ALTURA	500
04	CONJUNTO ESCOLAR JUVENIL TRAPÉZIO EM RESINA TERMOPLÁSTICA ATÓXICA SENDO UMA CADEIRA E UMA MESA , SOLDADOS PELO SISTEMA MIG, PINTURA ELETROSTÁTICA EPÓXI - PÓ NA COR VERDE	165
05	CONJUNTO ESCOLAR EM MDF/MDP TIPO CJA 06 RECOMENDADO PARA CRIANÇAS DE 1,59 A 1,88 M DE ALTURA.	500
06	ARMARIO DE AÇO COM PRATELEIRAS INTERNAS CINZA COM CHAVE	30
07	COMPUTADOR ALL IN ONE, COM PROCESSADOR DE QUAD CORE, MEMORIA DE RAM 4G, COM CAPACIDADE DE 500GB	25
08	IMPRESSORA MULTIFUNCIONAL PRETA, Memória (padrão/máxima) 512 MB / 512 MB,Capacidade de Entrada de Papel (máxima)Bandeja com capacidade até 250 folhas e uma bandeja multiuso com capacidade de 50 folhas, DUPLEX (FRENTE E VERSO)	15

São Luís-MA 22 de junho de 2020

OFÍCIO DE NOTAS

Inácia de Araújo Ribeiro
INÁCIA DE ARAUJO RIBEIRO

Sócia-proprietária
 CPF nº 308.619.004-300

Reconheço a firma por SEMELHANÇA de INÁCIA DE ARAUJO RIBEIRO.
 Em Teste de Verdade.

THAYE FERREIRA CALDAS
 Escrevente Autorizado

02/08/2020 09:25:56. Atx: 13.17.2. Paref(9). INÁCIA DE ARAUJO RIBEIRO. Rec Firma: Semelhança. Total R\$ 4.40 FERC R\$ 0,10 FADEF R\$ 0,17 FEMP R\$ 0,17 Consult: https://seio.tjma.jus.br



METROPOLIS COM IND E EXPORTAÇÃO LTDA

Alameda Mearim, 200 – Olho D'Água
CEP 65065 280 – SÃO LUIS – MA



ATESTADO DE CAPACIDADE TÉCNICO-OPERACIONAL

A empresa **METROPOLIS COM IND E EXPORTAÇÃO LTDA**, CNPJ nº07.569.6520001/90, estabelecida na Rua Alameda Mearim, 200 – Olho D'Água, CEP 65065 280 – São Luís – MA, por intermédio de seu representante legal, o Sr RUI HOMERO BAUER portador da Carteira de Identidade nº 10.997.297-5 e do CPF nº 067.396.879-00, ATESTA, para os devidos fins, que a empresa ESCOLLAR INDUSTRIA DE MOVEIS LTDA, inscrita no CNPJ sob o nº 30.177.538/0001-37 estabelecida na Av 05 lotes 1-2 distrito industrial – São Luis –Ma CEP 65090-252, executou para esta empresa, os serviços abaixo especificados:

1- DESCRIMINAÇÃO DE MATERIAIS

ITEM	DESCRIMINAÇÃO DOS SERVIÇOS	QUANTIDADE
01	CADEIRA UNIVERSITÁRIA EMPILHÁVEL COM PRANCHETA DESMOTÁVEL	30.000 Unidades
02	CADEIRA SECRETARIA PARA ESCRITÓRIO ACENTO ESTOFADO.	4.455 Unidades
03	CONJUNTO PROFESSOR (MESA)	3.244 Unidades
04	BEDOURO INDUSTRIAL 100 LITROS 3 TORENOIRAS	1.200 Unidades
05	CADEIRA ADULTO COM ASSENTO E ENCOSTO	8.084 Unidades
06	CADEIRA FRONTAL COM PANCHETA REGULÁVEL, EMPILHÁVEL E DESMONTÁVEL.	2.010 Unidades
07	CONJUNTO REFEITÓRIO COM 10 POLTORNAS TAM. ADULTO	3.083 Unidades
08	CONJUNTO ALUNO ENSINO FUNDAMENAL - I	22.100 Unidades
09	CONJUNTO ALUNO ENSINO FUNDAMENAL - II	24.090 Unidades
10	MESA REDONDA COM 04 CADEIRAS	1.577 Unidades
11	CONJUNTO TRAPÉZIO EM RESINA PLÁSTICA DE ALTO IMPACTO	1.675 Unidades
12	BIRÔ DE AÇO COM CADEIRA ESTOFADA FIXA	5.602 Unidades

Atestamos, ainda, que tais serviços foram executados satisfatoriamente no prazo estabelecido em contrato, não constando, em nossos registros, até a presente data, fatos que desabonem sua conduta e responsabilidade com as obrigações assumidas.

SÃO LUIS, MA 09 DE JUNHO DE 2021.

4º *Ofício de Notas*

RUI HOMERO BAUER
Representante Legal da Empresa
CPF: 067.396.879-00





METROPOLIS COM IND E EXPORTAÇÃO LTDA

Alameda Mearim, 200 – Olho D'Água
CEP 65065 280 – SÃO LUIS – MA



ATESTADO DE CAPACIDADE TÉCNICO-OPERACIONAL

A empresa **METROPOLIS COM IND E EXPORTAÇÃO LTDA**, CNPJ nº07.569.6520001/90, estabelecida na Rua Alameda Mearim, 200 – Olho D'Água, CEP 65065 280 – São Luís – MA, por intermédio de seu representante legal, o Sr RUI HOMERO BAUER portador da Carteira de Identidade nº 10.997.297-5 e do CPF nº 067.396.879-00, ATESTA, para os devidos fins, que a empresa ESCOLLAR INDUSTRIA DE MOVEIS LTDA, inscrita no CNPJ sob o nº 30.177.538/0001-37 estabelecida na Av 05 lotes 1-2 distrito industrial – São Luis –Ma CEP 65090-252, executou para esta empresa, os serviços abaixo especificados:

1- DESCRIMINAÇÃO DE MATERIAIS

ITEM	DESCRIMINAÇÃO DOS SERVIÇOS	QUANTIDADE
01	CADEIRA UNIVERSITÁRIA EMPILHÁVEL COM PRANCHETA DESMONTÁVEL	30.000 Unidades
02	CADEIRA SECRETARIA PARA ESCRITÓRIO ACENTO ESTOFADO.	4.455 Unidades
03	CONJUNTO PROFESSOR (MESA)	3.244 Unidades
04	BEDOURO INDUSTRIAL 100 LITROS 3 TORENOIRAS	1.200 Unidades
05	CADEIRA ADULTO COM ASSENTO E ENCOSTO	8.084 Unidades
06	CADEIRA FRONTAL COM PANCHETA REGULÁVEL, EMPILHÁVEL E DESMONTÁVEL.	2.010 Unidades
07	CONJUNTO REFEITÓRIO COM 10 POLTORNAS TAM. ADULTO	3.083 Unidades
08	CONJUNTO ALUNO ENSINO FUNDAMENAL - I	22.100 Unidades
09	CONJUNTO ALUNO ENSINO FUNDAMENAL - II	24.090 Unidades
10	MESA REDONDA COM 04 CADEIRAS	1.577 Unidades
11	CONJUNTO TRAPEZIO EM RESINA PLÁSTICA DE ALTO IMPACTO	1.675 Unidades
12	BIRÔ DE AÇO COM CADEIRA ESTOFADA FIXA	5.602 Unidades

Atestamos, ainda, que tais serviços estão foram executados satisfatoriamente no prazo estabelecido em contrato, não constando, em nossos registros, até a presente data, fatos que desabonem sua conduta e responsabilidade com as obrigações assumidas.

SÃO LUIS, MA 09 DE JUNHO DE 2021.

4º *Ofício de Notas* →

RUI HOMERO BAUER
Representante Legal da Empresa
CPF: 067.396.879-00

reconheço a firma POR SEMELHANÇA de.

RUI HOMERO BAUER

Em Teste de veracidade.

ELIPE THALYSON SILVA PAIVA - ESCRIVENTE AUTORIZADO

Poder Judiciário - T.J.MA. Selo: REC.FIRMS1013MVA02ZRP3XWVCE1NA J. AUTORIZADO

09/06/2021, 16:52:08. Total 5,12 - Emol: 4,93 - FERC: 0,18 - P. J. P. P.

0,18 - FADEP: 0,18 São Luis-MA Consulte em

https://neto.tjma.jus.br

VALIDO SOMENTE SEM BRANDEAS OU RASURAS



**ESCOLLAR INDUSTRIA DE MOVEIS LTDA-EPP**

Rua: Avenida 05, s/n, Bairro Distrito Industrial, São Luis, MA CEP: 65090-272

Telefone: (98) 98847 5099/

CNPJ: 30.177.538/0001-37 IE:125597657

Email: escollar.moveis@gmail.com

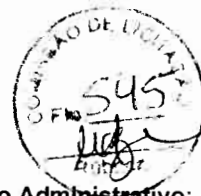

Ao Órgão 151825 - Prefeitura Municipal de Lagoa Grande do Maranhão. Pregão Eletrônico N° 026/2021. Processo Administrativo: 110621.001/2021.

Apresentamos o Pregoeiro e sua equipe de apoio, nossa proposta referente a seleção de proposta visando o registro de preços para eventual e futura contratação de empresa para a aquisição de carteira escolar e quadro branco, para atender as unidades escolares da rede municipal de ensino do município de Lagoa Grande do Maranhão (MA), conforme licitado pelo PREGÃO ELETRÔNICO N° 26/2021. Segue proposta com descrição dos itens na planilha abaixo:

Item	Descrição	Unidade	Qtd	R\$ Unitário	Valor Total
0001	CONJUNTO ESCOLAR TIPO FNDE MESA+CADEIRA ESCOLAR 1,59M/ 1,88M. TAMANHO CONFORME PADRÃO FNDE CJA-06. CADA CONJUNTO ESCOLAR É COMPOSTO POR 1 (UMA) MESA E 1 (UMA) CADEIRA, USUÁRIO ADULTO, PARA ALUNOS DE ALTURA ENTRE 1,59M A 1,88M, COM SELO DE CERTIFICAÇÃO COMPULSÓRIA PELO INMETRO, CONFORME PORTARIA INMETRO N° 105, DE 06 DE MARÇO DE 2012, EM ATENDIMENTO ÀS NORMAS TÉCNICAS DA ABNT NBR 14006:2008 - COTA PRINCIPAL- MODELO: CJ MARCA/FABRICANTE: SÃO LUCAS/SÃO LUCAS	CJ	900,00	566,00	509.400,00
0002	CONJUNTO ESCOLAR TIPO FNDE MESA+CADEIRA ESCOLAR 1,59M/ 1,88M. TAMANHO CONFORME PADRÃO FNDE CJA-06. CADA CONJUNTO ESCOLAR É COMPOSTO POR 1 (UMA) MESA E 1 (UMA) CADEIRA, USUÁRIO ADULTO, PARA ALUNOS DE ALTURA ENTRE 1,59M A 1,88M, COM SELO DE CERTIFICAÇÃO COMPULSÓRIA PELO INMETRO, CONFORME PORTARIA INMETRO N° 105, DE 06 DE MARÇO DE 2012, EM ATENDIMENTO ÀS NORMAS TÉCNICAS DA ABNT NBR 14006:2008 - COTA RESERVADA- MODELO: CJ MARCA/FABRICANTE: SÃO LUCAS/SÃO LUCAS	CJ	100,00	566,00	56.600,00
0003	CARTEIRA UNIVERSITÁRIA PLÁSTICA CADEIRA FIXA COM PRANCHETA: ASSENTO E ENCOSTO EM POLIPROPILENO COM RESISTÊNCIA ATÉ 580 KG, MOLDADO EM FORMATO ERGONÔMICO E TEXTURIZADO; ESTRUTURA EM AÇO COM PINTURA TOTALMENTE AUTOMATIZADA E PRÉ-TRATAMENTO ANTIFERRUGEM, PRANCHETA FABRICADA EM MADEIRA MDP REVESTIDA EM AMBAS AS FACES, ACABAMENTO EM FITA PVC; GANCHO PARA BOLSAS EM LOCAL DE FÁCIL ACESSO; GRADE PARA LIVROS FIXADA NAS LATERAIS FABRICADAS EM TUBO, FIRME E SEM TERMINAÇÕES PONTIAGUDAS; TRAVESSAS ESTRUTURAIS EM TUBO DE AÇO FIXADAS AS LATERAIS E AO SUPORTE DA PRANCHETA ATRAVÉS DE RESISTENTE PROCESSO DE SOLDAGEM, A ESTRUTURA CONTA TAMBÉM COM ACABAMENTO EM PONTEIRA INTERNA PLÁSTICA. COTA PRINCIPAL MODELO: UND MARCA/FABRICANTE: SÃO LUCAS/SÃO LUCAS	UND	900,00	228,14	205.326,00

**ESCOLLAR INDUSTRIA DE MOVEIS LTDA-EPP**

Rua: Avenida 05, s/n, Bairro Distrito Industrial, São Luis, MA CEP: 65090-272

Telefone: (98) 98847 5099/

CNPJ: 30.177.538/0001-37 IE:125597657

Email: escollar.moveis@gmail.com



Ao Órgão 151825 - Prefeitura Municipal de Lagoa Grande do Maranhão. Pregão Eletrônico N° 026/2021. Processo Administrativo: 110621.001/2021.

Apresentamos o Pregoeiro e sua equipe de apoio, nossa proposta referente a seleção de proposta visando o registro de preços para eventual e futura contratação de empresa para a aquisição de carteira escolar e quadro branco, para atender as unidades escolares da rede municipal de ensino do município de Lagoa Grande do Maranhão (MA), conforme licitado pelo PREGÃO ELETRÔNICO N° 26/2021. Segue proposta com descrição dos itens na planilha abaixo:

Item	Descrição	Unidade	Qtd	R\$ Unitário	Valor Total
0004	CARTEIRA UNIVERSITÁRIA PLÁSTICA CADEIRA FIXA COM PRANCHETA: ASSENTO E ENCOSTO EM POLIPROPILENO COM RESISTÊNCIA ATÉ 580 KG, MOLDADO EM FORMATO ERGONÔMICO E TEXTURIZADO; ESTRUTURA EM AÇO COM PINTURA TOTALMENTE AUTOMATIZADA E PRÉ-TRATAMENTO ANTIFERRUGEM, PRANCHETA FABRICADA EM MADEIRA MDP REVESTIDA EM AMBAS AS FACES, ACABAMENTO EM FITA PVC; GANCHO PARA BOLSAS EM LOCAL DE FÁCIL ACESSO; GRADE PARA LIVROS FIXADA NAS LATERAIS FABRICADAS EM TUBO, FIRME E SEM TERMINAÇÕES PONTIAGUDAS; TRAVESSAS ESTRUTURAIS EM TUBO DE AÇO FIXADAS AS LATERAIS E AO SUPORTE DA PRANCHETA ATRAVÉS DE RESISTENTE PROCESSO DE SOLDAGEM, A ESTRUTURA CONTA TAMBÉM COM ACABAMENTO EM PONTEIRA INTERNA PLÁSTICA. - COTA RESERVADA MODELO: UND MARCA/FABRICANTE: SÃO LUCAS/SÃO LUCAS	UND	100,00	228,14	22.814,00
0005	QUADRO BRANCO LOUSA FÓRMICA 300 X 120 CM ALUMÍNIO LOUSA QUADRICULADA, QUADRICULADO SUTIL, FÓRMICA PROFISSIONAL, FUNDO EM MDF 9 MM SOBREPOSTO POR LAMINADO MELANÍNICO SUPERFÍCIE PARA USO DE PINCEL ATÔMICO, NÃO DEIXAR MANCHAS, SUPORTE PARA APAGADOR, FACILIDADE DE APAGAR, KIT COM PARAFUSOS E BUCHAS PARA FIXAÇÃO EM PAREDE DE ALVENARIA. MODELO: UND MARCA/FABRICANTE: SÃO LUCAS/SÃO LUCAS	UND	100,00	776,75	77.675,00
0006	QUADRO ESCOLAR 200X120CM LISO MOLDURA ALUMÍNIO BRANCO SUPERFÍCIE PARA USO DE PINCEL ATÔMICO, NÃO DEIXAR MANCHAS, SUPORTE PARA APAGADOR, FACILIDADE DE APAGAR, KIT COM PARAFUSOS E BUCHAS PARA FIXAÇÃO EM PAREDE DE ALVENARIA. MODELO: UND MARCA/FABRICANTE: SÃO LUCAS/SÃO LUCAS	UND	100,00	486,40	48.640,00
				Valor total da proposta:	920.455,00

O valor total dessa proposta é de R\$920,455,00 (novecentos e vinte mil e quatrocentos e cinquenta e cinco reais).

**ESCOLLAR INDUSTRIA DE MOVEIS LTDA-EPP**

Rua: Avenida 05, s/n, Bairro Distrito Industrial, São Luis, MA CEP: 65090-272

Telefone: (98) 98847 5099/

CNPJ: 30.177.538/0001-37 IE:125597657

Email: escollar.moveis@gmail.com



Ao Órgão 151825 - Prefeitura Municipal de Lagoa Grande do Maranhão. Pregão Eletrônico N° 026/2021. Processo Administrativo: 110621.001/2021.

Apresentamos o Pregoeiro e sua equipe de apoio, nossa proposta referente a seleção de proposta visando o registro de preços para eventual e futura contratação de empresa para a aquisição de carteira escolar e quadro branco, para atender as unidades escolares da rede municipal de ensino do município de Lagoa Grande do Maranhão (MA), conforme licitado pelo PREGÃO ELETRÔNICO N° 26/2021. Segue proposta com descrição dos itens na planilha abaixo:

Item	Descrição	Unidade	Qtd	R\$ Unitário	Valor Total
------	-----------	---------	-----	--------------	-------------

Dados Comerciais:

Banco: 001 - Banco do Brasil

Conta: 64.375-0

Agencia:1414-1

Validade da proposta: 90 dias

Prazo de entrega: 30 dias após o Recebimento da Nota de Empenho.

Prazo para pagamento: 30 dias

Observações:

Nos valores propostos estarão inclusos todos os custos operacionais, encargos previdenciários, trabalhistas, tributários, comerciais e quaisquer outros que incidam direta ou indiretamente no fornecimento dos bens.

DECLARO DE DIREITO QUE ACEITO ESTÁ CIENTE DE TODAS AS CLÁUSULAS DO EDITAL E SEUS ANEXOS.

Declaro para fins de participação no PREGÃO ELETRÔNICO N° 26/2021 que nos preços propostos encontram-se incluídos todos os tributos, encargos sociais e quaisquer outros ônus que porventura possam recair sobre o objeto do presente Pregão, bem como as despesas de transporte e entrega dos produtos.

SÃO LUIS-MA, 16 de Agosto de 2021

Representante Legal	
Escollar Indústria de Moveis LTDA-EPP	
CNPJ: 30.177.538/0001-37	
Representante Legal	
Maria Silvana dos Anjos Dutra	
CPF: 038.169.843-20	
MARIA SILVANE DOS ANJOS DUTRA	
RG:24251732003-5	CPF:038.169.843-20



BRASIL
(HTTPS://GOV.BR)

Confirmação da Autenticidade de Certidões

Resultado da Confirmação de Autenticidade de Certidão

CNPJ: 30.177.538/0001-37

Código de Controle: 993A.0071.3857.0453

Data da Emissão: 24/06/2021

Hora da Emissão: 07:58:52

Tipo Certidão: Positiva com Efeitos de Negativa

Certidão Positiva com Efeitos de Negativa emitida em 24/06/2021, com validade até 21/12/2021.

[Página Anterior \(/Servicos/certidaointernet/PJ/Autenticidade/Voltar\)](#)

[Nova consulta \(/Servicos/certidaointernet/PJ/Autenticidade/Confirmar\)](#)



Estado do Maranhão

Certidão Negativa de Dívida Ativa



Resultado da Validação da Certidão Negativa Dívida Ativa de Dívida Ativa	
CERTIDÃO VÁLIDA!	
Nº da Certidão:	048567/21
Data de Validade:	12/11/2021
Data de Emissão:	15/07/2021 17:14:39
Inscrição Estadual:	125597657
CPF/CNPJ:	30177538000137
Razão Social:	ESCOLLAR IND DE MOVEIS LTDA
<input type="button" value="Nova Consulta"/> <input type="button" value="Imprimir"/>	

Desenvolvido pela Sefaz/CÓTEC - 2005-2009

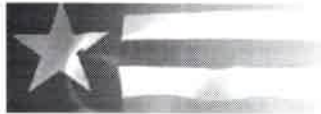

Estado do Maranhão **Certidão Negativa de Débito**



Resultado da Validação da Certidão Negativa de Débito

CERTIDÃO VÁLIDA!

Nº da Certidão: 186202/21
Data de Validade: 18/11/2021 11:06:58
Data de Emissão: 21/07/2021 11:06:58
Inscrição Estadual: 125597657
CPF/CNPJ: 30177538000137
Razão Social: ESCOLLAR IND DE MOVEIS LTDA

Desenvolvida pela Sefaz/COFEC - 2005-2009



PREFEITURA DE SAO LUÍS
SECRETARIA MUNICIPAL DA FAZENDA
CERTIDÃO NEGATIVA

Número da Certidão: 00006216962021

Validade: 12/10/2021

CERTIFICAMOS QUE ATÉ A PRESENTE DATA NÃO CONSTA DÉBITO FISCAL RELATIVO A PESSOA JURÍDICA, DESCRITA ABAIXO, RESERVA-SE O DIREITO DE A FAZENDA MUNICIPAL COBRAR DÍVIDAS POSTERIORMENTE COMPROVADAS, HIPÓTESE PREVISTA NOS ARTIGOS 80 E 146, DA LEI 6.289, DE 28/12/2017 DO CÓDIGO TRIBUTÁRIO MUNICIPAL.

DADOS DA PESSOA JURÍDICA	
CNPJ: 30.177.538/0001-37	Inscrição Municipal: 98246647
Razão Social: ESCOLLAR IND DE MOVEIS LTDA	
ATIVIDADE ECONÔMICA PRINCIPAL	
475470100 - COMERCIO VAREJISTA DE MOVEIS	
ENDEREÇO DE LOCALIZACAO	
Logradouro: AVENIDA 05,0,	
Número: S/N	Complemento: LOTE LT 1-2;
Bairro: DISTRITO INDUSTRIAL	
Município: SAO LUIS - MA	CEP: 65090272

A presente certidão, sem conter rasuras, tem sua eficácia até a data de validade acima informada, tendo sido lavrada em São Luís (MA), em 14 de junho de 2021 às 13:55, sob o código de autenticidade nº A37BA41562A42A47F016C52F33C62FA5.

A autenticidade desta certidão poderá ser confirmada na Internet, em
<https://stm.semfaz.saoluis.ma.gov.br/validacaocertidao>.

"NÃO É VÁLIDA A CERTIDÃO QUE CONTIVER EMENDAS, RASURAS OU ENTRELINHAS."



Dúvidas mais Frequentes | Início | V -

Histórico do Empregador

O Histórico do Empregador apresenta os registros dos CRF concedidos nos últimos 24 meses, conforme Manual de Orientações Regularidade do Empregador.

Inscrição: 30.177.538/0001-37

Razão social: ESCOLLAR IND DE MOVEIS LTDA

Data de Emissão/Leitura	Data de Validade	Número do CRF
22/08/2021	22/08/2021 a 20/09/2021	2021082202522892976020
03/08/2021	03/08/2021 a 01/09/2021	2021080303091299482868
16/04/2021	16/04/2021 a 13/08/2021	2021041603320773672703
28/03/2021	28/03/2021 a 26/04/2021	2021032804464420971656
09/03/2021	09/03/2021 a 07/04/2021	2021030903255115845287
18/02/2021	18/02/2021 a 19/03/2021	2021021803414606917469
30/01/2021	30/01/2021 a 28/02/2021	2021013004562029442705
11/01/2021	11/01/2021 a 09/02/2021	2021011104450383366349
23/12/2020	23/12/2020 a 21/01/2021	2020122305571152439917
04/12/2020	04/12/2020 a 02/01/2021	2020120404091552808052
15/11/2020	15/11/2020 a 14/12/2020	2020111503454405645361
27/10/2020	27/10/2020 a 25/11/2020	2020102705182366649492
08/10/2020	08/10/2020 a 06/11/2020	2020100804523226280421
19/09/2020	19/09/2020 a 18/10/2020	2020091904553837627980
31/08/2020	31/08/2020 a 29/09/2020	2020083104551979201078
12/08/2020	12/08/2020 a 10/09/2020	2020081205352311283255
24/07/2020	24/07/2020 a 22/08/2020	2020072405114249170149
05/07/2020	05/07/2020 a 03/08/2020	2020070504390335142302
16/03/2020	16/03/2020 a 13/07/2020	2020031603053778262803
26/02/2020	26/02/2020 a 24/06/2020	2020022601571831590938
07/02/2020	07/02/2020 a 07/03/2020	2020020701205423325353
17/01/2020	17/01/2020 a 15/02/2020	2020011715565022475990
18/12/2019	18/12/2019 a 16/01/2020	2019121811132219266696
18/11/2019	18/11/2019 a 17/12/2019	2019111801415059333571
30/10/2019	30/10/2019 a 28/11/2019	2019103014214868522860
29/09/2019	29/09/2019 a 28/10/2019	2019092904565663667090
09/09/2019	09/09/2019 a 08/10/2019	2019090911065198228109



PODER JUDICIÁRIO
JUSTIÇA DO TRABALHO

Página



CERTIDÃO NEGATIVA DE DÉBITOS TRABALHISTAS

Nome: ESCOLLAR IND DE MOVEIS LTDA (MATRIZ E FILIAIS)

CNPJ: 30.177.538/0001-37

Certidão nº: 15185939/2021

Expedição: 10/05/2021, às 13:14:32

Validade: 05/11/2021 - 180 (cento e oitenta) dias, contados da data de sua expedição.

Certifica-se que **ESCOLLAR IND DE MOVEIS LTDA (MATRIZ E FILIAIS)**, inscrito(a) no CNPJ sob o nº **30.177.538/0001-37**, **NÃO CONSTA** do Banco Nacional de Devedores Trabalhistas.

Certidão emitida com base no art. 642-A da Consolidação das Leis do Trabalho, acrescentado pela Lei nº 12.440, de 7 de julho de 2011, e na Resolução Administrativa nº 1470/2011 do Tribunal Superior do Trabalho, de 24 de agosto de 2011.

Os dados constantes desta Certidão são de responsabilidade dos Tribunais do Trabalho e estão atualizados até 2 (dois) dias anteriores à data da sua expedição.

No caso de pessoa jurídica, a Certidão atesta a empresa em relação a todos os seus estabelecimentos, agências ou filiais.

A aceitação desta certidão condiciona-se à verificação de sua autenticidade no portal do Tribunal Superior do Trabalho na Internet (<http://www.tst.jus.br>).

Certidão emitida gratuitamente.

INFORMAÇÃO IMPORTANTE

Do Banco Nacional de Devedores Trabalhistas constam os dados necessários à identificação das pessoas naturais e jurídicas inadimplentes perante a Justiça do Trabalho quanto às obrigações estabelecidas em sentença condenatória transitada em julgado ou em acordos judiciais trabalhistas, inclusive no concernente aos recolhimentos previdenciários, a honorários, a custas, a emolumentos ou a recolhimentos determinados em lei; ou decorrentes de execução de acordos firmados perante o Ministério Público do Trabalho ou Comissão de Conciliação Prévia.



Laboratório de Ensaio Acreditado pelo Cgcre de acordo com NBR ISO IEC 17025, sob o nº CRL 0003.
O Cgcre é signatário do Acordo de Reconhecimento Mútuo do ILAC – International Laboratory Accreditation Cooperation.

RELATÓRIO DE ENSAIO ANÁLISES QUÍMICAS

INTERESSADO: INSTITUTO NACIONAL DA QUALIDADE E DESENVOLVIMENTO SOCIAL - ISOPOINT

Rua Dr. Antônio Bento, 560 – 9º andar – Conj. 903 – Santo Amaro
CEP: 04750-001 – São Paulo – SP

SOLICITANTE: SÃO LUCAS INDUSTRIAL METALURGICA LTDA

AV05, 01 – DISTRITO INDUSTRIAL
CEP: 65099090 – SÃO LUIZ – MA
A/C: IARA SCHNEIDER
Ref.: (PJ100-046760)

1. IDENTIFICAÇÃO DAS AMOSTRAS

03 (Três) amostras de Corpos de Prova, identificadas pelo interessado como:

MODELO	EVENTO	LACRE	Nº PROCESSO
CONJUNTO ALUNO CJA 06 B – TAMPO	Avaliação Inicial	1522	19.01.0252
CONJUNTO ALUNO CJA 06 B – ASSENTO		1536	
CONJUNTO ALUNO CJA 06 B – ENCOSTO		1530	

Materiais recebidos e liberados para ensaio em 27/11/2019.

Identificação Interna: L-0291736/ L-0291737/ L-0291738.

2. MÉTODO / ESPECIFICAÇÕES

NBR 14006:2008 – Móveis escolares – Cadeiras e Mesas para conjunto aluno individual.
NBR NM 300-3:2011 – Segurança de Brinquedos – Parte 3: Migração de Certos Elementos.
PE-QUI.080_0– Migração de Metais em Matrizes Diversas.

Análise realizada com equipamento ICP/OES, sendo que os resultados se referem aos elementos na forma solúvel.

Laboratório de Ensaio Acreditado pelo Cgcre de acordo com NBR ISO IEC 17025, sob o nº CRL 0003.
 O Cgcre é signatário do Acordo de Reconhecimento Mútuo do ILAC – International Laboratory Accreditation Cooperation.

3. RESULTADOS OBTIDOS

3.1. Determinação de Migração de Metais Pesados

L-0291736 – CONJUNTO ALUNO CJA 06 B – TAMPO					
Parâmetro	Unidade	Obtido	U	Especificação	Limite de quantificação
Antimônio (Sb)	mg/kg	<0,200	--	60,000 Máximo	0,2000
Arsênio (As)	mg/kg	<0,500	--	25,000 Máximo	0,5000
Bário (Ba)	mg/kg	<0,175	--	1000,000 Máximo	0,1750
Cádmio (Cd)	mg/kg	<0,175	--	75,000 Máximo	0,1750
Chumbo (Pb)	mg/kg	<0,875	--	90,000 Máximo	0,8750
Cromo (Cr)	mg/kg	<0,350	--	60,000 Máximo	0,3500
Mercúrio (Hg)	mg/kg	<0,625	--	60,000 Máximo	0,6250
Selênio (Se)	mg/kg	<0,500	--	500,000 Máximo	0,5000

L-0291737 – CONJUNTO ALUNO CJA 06 B – ASSENTO					
Parâmetro	Unidade	Obtido	U	Especificação	Limite de quantificação
Antimônio (Sb)	mg/kg	<0,200	--	60,000 Máximo	0,2000
Arsênio (As)	mg/kg	<0,500	--	25,000 Máximo	0,5000
Bário (Ba)	mg/kg	<0,175	--	1000,000 Máximo	0,1750
Cádmio (Cd)	mg/kg	<0,175	--	75,000 Máximo	0,1750
Chumbo (Pb)	mg/kg	<0,875	--	90,000 Máximo	0,8750
Cromo (Cr)	mg/kg	<0,350	--	60,000 Máximo	0,3500
Mercúrio (Hg)	mg/kg	<0,625	--	60,000 Máximo	0,6250
Selênio (Se)	mg/kg	<0,500	--	500,000 Máximo	0,5000

L-0291738 – CONJUNTO ALUNO CJA 06 B – ENCOSTO					
Parâmetro	Unidade	Obtido	U	Especificação	Limite de quantificação
Antimônio (Sb)	mg/kg	<0,200	--	60,000 Máximo	0,2000
Arsênio (As)	mg/kg	<0,500	--	25,000 Máximo	0,5000
Bário (Ba)	mg/kg	1,180	0,020	1000,000 Máximo	0,1750
Cádmio (Cd)	mg/kg	<0,175	--	75,000 Máximo	0,1750
Chumbo (Pb)	mg/kg	1,120	0,013	90,000 Máximo	0,8750
Cromo (Cr)	mg/kg	<0,350	--	60,000 Máximo	0,3500
Mercúrio (Hg)	mg/kg	<0,625	--	60,000 Máximo	0,6250
Selênio (Se)	mg/kg	<0,500	--	500,000 Máximo	0,5000

Os resultados apresentados no presente documento referem-se exclusivamente a(s) amostra(s) ensaiada(s).

A reprodução deste documento somente poderá ser feita na íntegra e sua utilização para fins promocionais depende de autorização prévia.

SÃO PAULO: Rua Aquinos, 111 - S.P. - CEP 05036-070 - FONE (11) 3611-0833 - FAX (11) 3611-0170

Filiais: SP: Bauru - Campinas - Santos - São José dos Campos - RJ: Macaé - Rio de Janeiro

www.falcaobauer.com.br - bauer@falcaobauer.com.br

Laboratório de Ensaio Acreditado pelo Cgcre de acordo com NBR ISO IEC 17025, sob o nº CRL 0003.
O Cgcre é signatário do Acordo de Reconhecimento Mútuo do ILAC – International Laboratory Accreditation Cooperation.

4. AVALIAÇÃO DA CONFORMIDADE

A amostra analisada atende as especificações da Norma NBR 14006:2008 – Móveis escolares – Cadeiras e Mesas para conjunto aluno individual e norma NBR NM 300-3:2011 – Segurança de Brinquedos – Parte 3: Migração de Certos Elementos, quanto aos parâmetros determinados.

Regra de decisão

A avaliação da conformidade é baseada nos critérios das especificações e/ou normas, não considerando a estimativa de incerteza de medição associada aos resultados.

5. DATA DOS ENSAIOS

Ensaio realizado no período de 27/11/2019 a 18/12/2019.

São Paulo, 19 de Dezembro de 2019.

L.A. FALCÃO BAUER LTDA
Centro tecnológico de controle da qualidade

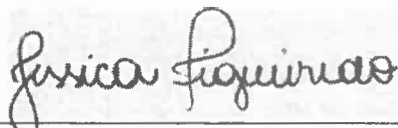

JESSICA FIGUEIREDO QUEIROS
ANALISTA QUÍMICO
CRQ N° 04490869

L.A. FALCÃO BAUER LTDA
Centro tecnológico de controle da qualidade



KARINA CRUZ
GERENTE DE UNIDADE
CRQ N° 04161647



Laboratório de Ensaio Acreditado pelo Cgcre de acordo com NBR ISO IEC 17025, sob o nº CRL 0003.
O Cgcre é signatário do Acordo de Reconhecimento Mútuo do ILAC – International Laboratory Accreditation Cooperation.

RELATÓRIO DE ENSAIO ANÁLISES QUÍMICAS

INTERESSADO: INSTITUTO NACIONAL DA QUALIDADE E DESENVOLVIMENTO SOCIAL-
ISOPOINT
Rua Dr. Antônio Bento, 560 – 9º andar – Conj. 903 – Santo Amaro
CEP: 04750-001 – São Paulo – SP

SOLICITANTE: SÃO LUCAS INDUSTRIAL METALURGICA LTDA
AV05, 01 – DISTRITO INDUSTRIAL
CEP: 65099090 – SÃO LUIZ – MA
A/C: IARA SCHNEIDER
Ref.: (PJ100-046760)

1. IDENTIFICAÇÃO DAS AMOSTRAS

03 (Três) amostras de Corpos de Prova, identificadas pelo interessado como:

MODELO	EVENTO	LACRE	Nº PROCESSO
CJA 06 – CADEIRA TINTA	Avaliação Inicial	1526	19.01.0252
CJA 06 – MESA TINTA		1517	

Materiais recebidos e liberados para ensaio em 27/11/2019.
Identificação Interna: L-0291739/ L-0291740.

2. MÉTODO / ESPECIFICAÇÕES

NBR 14006:2008 – Móveis escolares – Cadeiras e Mesas para conjunto aluno individual.
NBR NM 300-3:2011 – Segurança de Brinquedos – Parte 3: Migração de Certos Elementos.
PE-QUI.080_0– Migração de Metais em Matrizes Diversas.
Análise realizada com equipamento ICP/OES, sendo que os resultados se referem aos elementos na forma solúvel.

Laboratório de Ensaio Acreditado pelo Cgcre de acordo com NBR ISO IEC 17025, sob o nº CRL 0003.
 O Cgcre é signatário do Acordo de Reconhecimento Mútuo do ILAC – International Laboratory Accreditation Cooperation.

3. RESULTADOS OBTIDOS

3.1. Determinação de Migração de Metais Pesados

L-0291739 – CJA 06 – CADEIRA TINTA					
Parâmetro	Unidade	Obtido	U	Especificação	Limite de quantificação
Antimônio (Sb)	mg/kg	<0,200	--	60,000 Máximo	0,2000
Arsênio (As)	mg/kg	<0,500	--	25,000 Máximo	0,5000
Bário (Ba)	mg/kg	260,650	4,431	1000,000 Máximo	0,1750
Cádmio (Cd)	mg/kg	<0,175	--	75,000 Máximo	0,1750
Chumbo (Pb)	mg/kg	<0,875	--	90,000 Máximo	0,8750
Cromo (Cr)	mg/kg	<0,350	--	60,000 Máximo	0,3500
Mercúrio (Hg)	mg/kg	<0,625	--	60,000 Máximo	0,6250
Selênio (Se)	mg/kg	<0,500	--	500,000 Máximo	0,5000

L-0291740 – CJA 06 – MESA TINTA					
Parâmetro	Unidade	Obtido	U	Especificação	Limite de quantificação
Antimônio (Sb)	mg/kg	<0,200	--	60,000 Máximo	0,2000
Arsênio (As)	mg/kg	<0,500	--	25,000 Máximo	0,5000
Bário (Ba)	mg/kg	280,949	4,776	1000,000 Máximo	0,1750
Cádmio (Cd)	mg/kg	<0,175	--	75,000 Máximo	0,1750
Chumbo (Pb)	mg/kg	<0,875	--	90,000 Máximo	0,8750
Cromo (Cr)	mg/kg	<0,350	--	60,000 Máximo	0,3500
Mercúrio (Hg)	mg/kg	<0,625	--	60,000 Máximo	0,6250
Selênio (Se)	mg/kg	<0,500	--	500,000 Máximo	0,5000

4. AVALIAÇÃO DA CONFORMIDADE

A amostra analisada atende as especificações da Norma NBR 14006:2008 – Móveis escolares – Cadeiras e Mesas para conjunto aluno individual e norma NBR NM 300-3:2011 – Segurança de Brinquedos – Parte 3: Migração de Certos Elementos, quanto aos parâmetros determinados.

Regra de decisão

A avaliação da conformidade é baseada nos critérios das especificações e/ou normas, não considerando a estimativa de incerteza de medição associada aos resultados.

Laboratório de Ensaio Acreditado pelo Cgcre de acordo com NBR ISO IEC 17025, sob o nº CRL 0003.
O Cgcre é signatário do Acordo de Reconhecimento Mútuo do ILAC – International Laboratory Accreditation Cooperation.

5. DATA DOS ENSAIOS

Ensaio realizado no período de 27/11/2019 a 18/12/2019.

São Paulo, 19 de Dezembro de 2019.

L.A. FALCÃO BAUER LTDA
Centro tecnológico de controle da qualidade

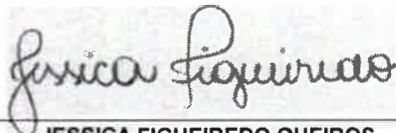

JESSICA FIGUEIREDO QUEIROS
ANALISTA QUÍMICO
CRQ N° 04490869

L.A. FALCÃO BAUER LTDA
Centro tecnológico de controle da qualidade



KARINA CRUZ
GERENTE DE UNIDADE
CRQ N° 04161647

GRS

Laboratório de Ensaio Acreditado pelo Cgcre de acordo com NBR ISO IEC 17025, sob o nº CRL 1307.
O Cgcre é signatário do Acordo de Reconhecimento Mútuo do ILAC – International Laboratory Accreditation Cooperation.

RELATÓRIO DE ENSAIO

MÓVEIS ESCOLARES

INTERESSADO: INSTITUTO NACIONAL DA QUALIDADE E SOLUÇÕES TECNOLÓGICAS S/S LTDA

Rua Barão do Triunfo, nº 520, Conj 132, Brooklin Paulista,
São Paulo, SP.

FABRICANTE: SÃO LUCAS INDUSTRIA METALURGICA LTDA

Av. 05, 01 – Distrito Industrial
65099090 – São Luis - MA
A/C: Iara Schneider
Telefone: (42) 3463-1492
E-mail: movebrink@yahoo.com.br

PAGANTE: RFA INDUSTRIA METALURGICA EIRELI

Rua Emilio Britz, 372 – Centro
95778-000 – Vale real - RS
A/C: Iara Schneider
Telefone: (54) 3217-8200
E-mail: vendas@realplast.com.br
Ref: (PJ100-046760)

1. IDENTIFICAÇÃO DA(S) AMOSTRA(S)

2 (duas) amostras identificadas pelo interessado como:

Descrição do Produto	Processo	RAU N°
Conjunto Aluno – ABS – CJA 06B	CP 19.01.0252	0074/19

Materiais recebidos no laboratório em 14/10/2019, liberados para ensaio em 06/11/2019



Foto 1 – Mesa



Foto 2 – Cadeira

Os resultados apresentados no presente documento referem-se exclusivamente a(s) amostra(s) ensaiada(s).

A reprodução deste documento somente poderá ser feita na íntegra e sua utilização para fins promocionais depende de autorização prévia.

SÃO PAULO: Rua Antônio Nagib Ibrahim, 544 - SP - CEP 05036-060 - FONE (11) 3611-0833 - FAX (11) 3611-0170

Filiais: SP: Bauru - Campinas - Santos - São José dos Campos - RJ: Macaé - Rio de Janeiro

www.falcaobauer.com.br - bauer@falcaobauer.com.br

Laboratório de Ensaio Acreditado pelo Cgcre de acordo com NBR ISO IEC 17025, sob o nº CRL 1307.
O Cgcre é signatário do Acordo de Reconhecimento Mútuo do ILAC – International Laboratory Accreditation Cooperation.

2. MÉTODO / ESPECIFICAÇÕES

NBR 14006:2008 – Móveis escolares – Cadeiras e Mesas para conjunto aluno individual

NBR NM 300:2004 - Segurança de Brinquedos - Parte 1: Propriedades Gerais, Mecânicas e Físicas

NBR 11888:2008 - Bobinas e chapas finas a frio e a quente de aço-carbono e aço de baixa liga e alta resistência - Requisitos gerais

NBR 8261:2010 - Tubos de aço-carbono, formado a frio, com e sem solda, de seção circular, quadrada ou retangular para usos estruturais

NBR 14535:2008 - Móveis de Madeira - Requisitos e Ensaio para superfícies pintadas

NBR 10443:2008 - Tintas e vernizes - Determinação da espessura da película seca sobre superfícies rugosas - Método de ensaio

NBR 11003:2009 – Tintas – Determinação da aderência

NBR 8094:1983 – Material Metálico Revestido e Não Revestido Corrosão por Exposição à Névoa Salina

NBR ISO 4628:2015 - Tintas e vernizes — Avaliação da degradação de revestimento — Designação da quantidade e tamanho dos defeitos e da intensidade de mudanças uniformes na aparência - Parte 3: Avaliação do grau de enferrujamento

NBR 5841:2015 - Determinação do grau de empolamento de superfícies pintadas

Laboratório de Ensaio Acreditado pelo Cgcre de acordo com NBR ISO IEC 17025, sob o nº CRL 1307.
 O Cgcre é signatário do Acordo de Reconhecimento Mútuo do ILAC – International Laboratory Accreditation Cooperation.

3. RESULTADOS OBTIDOS

3.1. Ensaio para verificação dos requisitos do aço conforme o subitem 4.1.4 da Norma NBR 14006:2008

Cadeira					
Tubo de seção circular					
Parâmetro		Unidade	Obtido	U	Especificado
Diâmetro externo	Mínimo	mm	20,76	--	--
	Máximo		20,96	--	
	Médio		20,86	± 0,19	
Espessura de parede	Mínimo	mm	2,06	--	--
	Máximo		2,18	--	
	Médio		2,12	± 0,11	
Massa linear		kg/m	0,897	± 0,248	--

Mesa					
Tubo de seção circular					
Parâmetro		Unidade	Obtido	U	Especificado
Diâmetro externo	Mínimo	mm	29,62	--	--
	Máximo		58,52	--	
	Médio		43,99	± 31,88	
Espessura de parede	Mínimo	mm	1,61	--	--
	Máximo		1,72	--	
	Médio		1,67	± 0,05	
Massa linear		kg/m	1,733	1,748	--

Os resultados apresentados no presente documento referem-se exclusivamente a(s) amostra(s) ensaiada(s).

A reprodução deste documento somente poderá ser feita na íntegra e sua utilização para fins promocionais depende de autorização prévia.

SÃO PAULO: Rua Antônio Nagib Ibrahim, 544 - SP - CEP 05036-060 - FONE (11) 3611-0833 - FAX (11) 3611-0170

Filiais: SP: Bauri - Campinas - Santos - São José dos Campos - RJ: Macaé - Rio de Janeiro

www.falcaobauer.com.br - bauer@falcaobauer.com.br

Laboratório de Ensaio Acreditado pelo Cgcre de acordo com NBR ISO IEC 17025, sob o nº CRL 1307.
 O Cgcre é signatário do Acordo de Reconhecimento Mútuo do ILAC – International Laboratory Accreditation Cooperation.

3.2. Ensaio de verificações dos requisitos dimensionais conforme o subitem 4.2 da Norma NBR 14006:2008

Mesa				
Parâmetro	Unidade	Obtido	U	Especificado
Largura do tampo (b ₁)	mm	608	± 0,01	600 Mínimo
Largura do espaço para as pernas (b ₂)	mm	Conforme	--	500 Mínimo
Altura do tampo (h ₁)	mm	770	± 1,1	750 a 770
Altura para movimentação das coxas (h ₂)	mm	Conforme	--	665 Mínimo
Altura para movimentação dos joelhos (h ₄)	mm	Conforme	--	565 Mínimo
Profundidade do tampo (t ₁)	mm	465	± 0,01	450/500 Mínimo
Profundidade do espaço para as pernas (t ₂)	mm	Conforme	--	400 Mínimo
Profundidade para movimentação das pernas (t ₃)	mm	Conforme	--	500 Mínimo
Raio da borda de contato com o usuário (r ₃)	mm	Conforme	--	2,5 Mínimo
Raio das arestas e quinas (r ₄)	mm	Conforme	--	1 Mínimo
Raio de curvatura dos cantos (r ₅)	mm	Conforme	--	20 Mínimo

Cadeira				
Parâmetro	Unidade	Obtido	U	Especificado
Largura do assento (b ₃)	mm	398	± 0,01	390 Mínimo
Largura do encosto (b ₄)	mm	395	± 0,01	350 Mínimo
Altura do assento (h ₆)	mm	458	± 1,10	450 a 470
Extensão vertical do encosto (h ₇)	mm	178	± 0,01	150 Mínimo
Raio da aba frontal do assento (r ₁)	mm	Conforme	--	30 a 90
Raio de curvatura da parte interna do encosto (r ₂)	mm	Conforme	--	400 a 900
Profundidade útil do assento (t ₄)	mm	430	± 1,10	400 a 440
Profundidade da superfície do assento (t ₇)	mm	430	± 1,10	430 Mínimo
Altura do ponto "S" (h ₆)	mm	211	± 1,10	200 a 230
Raio das arestas e quinas (r ₄)	mm	Conforme	--	1 Mínimo
Raio de curvatura dos cantos (r ₅)	mm	Conforme	--	20 Mínimo
Ângulo de inclinação do encostos (β)	°	102	± 0,1	95 a 110
Inclinação do assento (A)	°	-4	± 0,1	-5 a -2

Os resultados apresentados no presente documento referem-se exclusivamente a(s) amostra(s) ensaiada(s).

A reprodução deste documento somente poderá ser feita na íntegra e sua utilização para fins promocionais depende de autorização prévia.

SÃO PAULO: Rua Antônio Nagib Ibrahim, 544 - SP - CEP 05036-060 - FONE (11) 3611-0833 - FAX (11) 3611-0170

Filiais: SP: Bauru - Campinas - Santos - São José dos Campos - RJ: Macaé - Rio de Janeiro

www.falcaobauer.com.br - bauer@falcaobauer.com.br

Laboratório de Ensaio Acreditado pelo Cgcre de acordo com NBR ISO IEC 17025, sob o nº CRL 1307.
O Cgcre é signatário do Acordo de Reconhecimento Mútuo do ILAC – International Laboratory Accreditation Cooperation.

DESENHOS ILUSTRATIVOS EXTRAÍDOS DA NORMA NBR 14006:2008

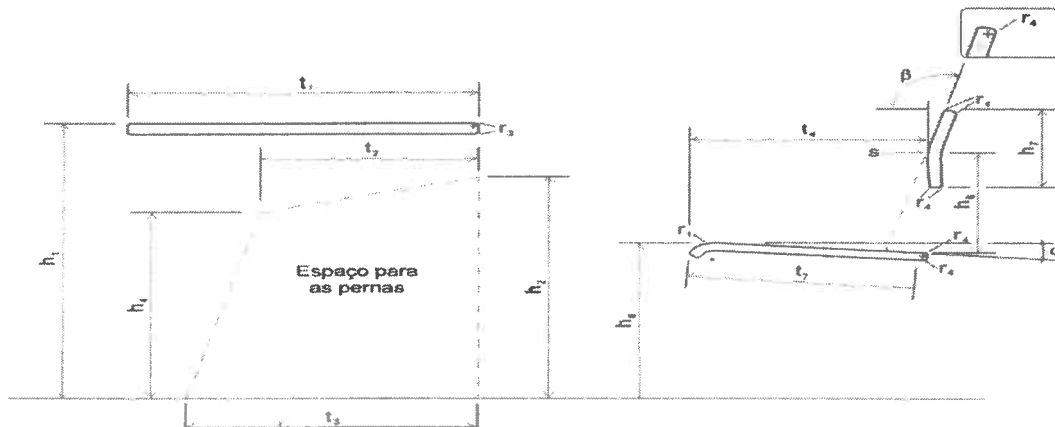

CORTE AA

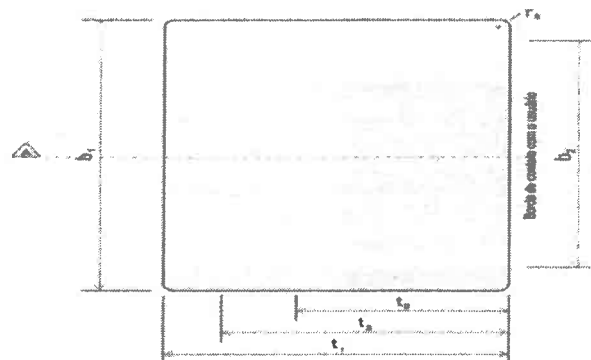

VISTA SUPERIOR

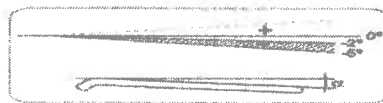

Detalhe
Ângulo de inclinação do assento
 $\alpha = -2^\circ$ a -5°

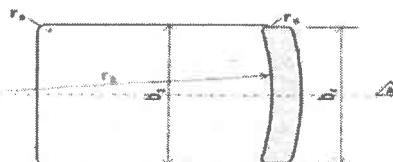

Detalhe
Vista frontal do encaixe



Borda de contato com o usuário

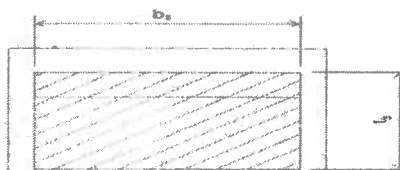

Borda de contato com o usuário

Vista Superior

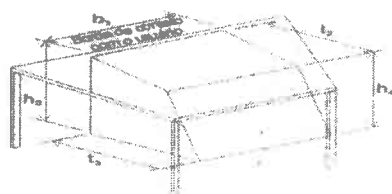

Perspectiva

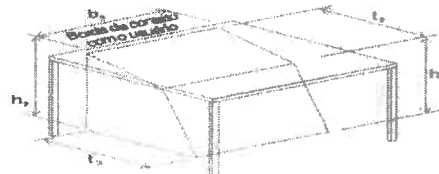

Os resultados apresentados no presente documento referem-se exclusivamente a(s) amostra(s) ensaiada(s).

A reprodução deste documento somente poderá ser feita na íntegra e sua utilização para fins promocionais depende de autorização prévia.

SÃO PAULO: Rua Antônio Nagib Ibrahim, 544 - SP - CEP 05035-060 - FONE (11) 3611-0833 - FAX (11) 3611-0170

Filiais: SP: Bauru - Campinas - Santos - São José dos Campos - RJ: Macaé - Rio de Janeiro

www.falcaobauer.com.br - bauer@falcaobauer.com.br

Laboratório de Ensaio Acreditado pelo Cgcre de acordo com NBR ISO IEC 17025, sob o nº CRL 1307.
 O Cgcre é signatário do Acordo de Reconhecimento Mútuo do ILAC – International Laboratory Accreditation Cooperation.

3.3. Ensaio para verificação do acabamento uniforme e defeitos conforme o subitem 4.3.1 da Norma NBR 14006:2008

Mesa	
Especificado	Obtido
O conjunto aluno deve possuir acabamento uniforme e livre de defeitos	Conforme

Cadeira	
Especificado	Obtido
O conjunto aluno deve possuir acabamento uniforme e livre de defeitos	Conforme

3.4. Ensaio para verificação dos elementos removíveis sem a utilização de ferramentas conforme o subitem 4.3.2 da Norma NBR 14006:2008

Mesa	
Especificado	Obtido
O conjunto aluno não pode apresentar elementos que possam ser removidos sem a utilização de ferramentas	Conforme

Cadeira	
Especificado	Obtido
O conjunto aluno não pode apresentar elementos que possam ser removidos sem a utilização de ferramentas	Conforme

3.5. Ensaio para verificação das saliências, reentrâncias ou perfurações que apresentem características cortantes conforme o subitem 4.3.3 da Norma NBR 14006:2008

Mesa			
Parâmetro	Unidade	Obtido	Especificado
Resultado	--	Borda não perigosa	A borda não deve ser perigosa

Cadeira			
Parâmetro	Unidade	Obtido	Especificado
Resultado	--	Borda não perigosa	A borda não deve ser perigosa

Laboratório de Ensaio Acreditado pelo Cgcre de acordo com NBR ISO IEC 17025, sob o nº CRL 1307.
 O Cgcre é signatário do Acordo de Reconhecimento Mútuo do ILAC – International Laboratory Accreditation Cooperation.

3.6. Ensaio para verificação das saliências perfurantes conforme o subitem 4.3.4 da Norma NBR 14006:2008

Mesa			
Parâmetro	Unidade	Obtido	Especificado
Resultado	--	Sem saliências perfurantes	Não deve haver saliências perfurantes

Cadeira			
Parâmetro	Unidade	Obtido	Especificado
Resultado	--	Sem saliências perfurantes	Não deve haver saliências perfurantes

3.7. Ensaio para verificação de respingos provenientes de soldas na estrutura metálica conforme o subitem 4.3.5 da Norma NBR 14006:2008

Mesa	
Especificado	Obtido
A estrutura metálica não pode apresentar respingos provenientes de solda	Conforme

Cadeira	
Especificado	Obtido
A estrutura metálica não pode apresentar respingos provenientes de solda	Conforme

3.8. Ensaio para verificação do fechamento dos tubos conforme o subitem 4.3.6 da Norma NBR 14006:2008

Mesa	
Item	Obtido
Os móveis cuja estrutura for feita de tubos devem apresentar fechamento em todas as terminações	Conforme

Cadeira	
Item	Obtido
Os móveis cuja estrutura for feita de tubos devem apresentar fechamento em todas as terminações	Conforme

Os resultados apresentados no presente documento referem-se exclusivamente a(s) amostra(s) ensaiada(s).

A reprodução deste documento somente poderá ser feita na íntegra e sua utilização para fins promocionais depende de autorização prévia.

Laboratório de Ensaio Acreditado pelo Cgcre de acordo com NBR ISO IEC 17025, sob o nº CRL 1307.
 O Cgcre é signatário do Acordo de Reconhecimento Mútuo do ILAC – International Laboratory Accreditation Cooperation.

3.9. Ensaio para verificação dos vãos nas partes acessíveis ao usuário conforme o subitem 4.3.7 da Norma NBR 14006:2008

Mesa				
Região	Parâmetro	Unidade	Obtido	Especificado
1	Vão	mm	Conforme	Menor que 6mm e Maior que 25mm

Cadeira				
Região	Parâmetro	Unidade	Obtido	Especificado
1	Vão	mm	Conforme	Menor que 6mm e Maior que 25mm

3.10. Ensaio para verificação dos furos acessíveis ao usuário conforme o subitem 4.3.8 da Norma NBR 14006:2008

Mesa	
Especificado	Obtido
Os furos acessíveis não devem permitir a inserção de um pino com diâmetro entre 6mm e 25mm	Conforme

Cadeira	
Especificado	Obtido
Os furos acessíveis não devem permitir a inserção de um pino com diâmetro entre 6mm e 25mm	Conforme

3.11. Ensaio de rugosidade conforme o subitem 4.3.9 da Norma NBR 14006:2008

Tampo					
Região	Parâmetro	Unidade	Obtido	U	Especificado
1	Rugosidade (Ra) da superfície do tampo da mesa	µm	4	± 0,60	40 Máximo
2			3	± 0,60	
3			3	± 0,60	
4			3	± 0,60	
5			4	± 0,60	

Os resultados apresentados no presente documento referem-se exclusivamente a(s) amostra(s) ensaiada(s).

A reprodução deste documento somente poderá ser feita na íntegra e sua utilização para fins promocionais depende de autorização prévia.

Laboratório de Ensaio Acreditado pelo Cgcre de acordo com NBR ISO IEC 17025, sob o nº CRL 1307.
 O Cgcre é signatário do Acordo de Reconhecimento Mútuo do ILAC – International Laboratory Accreditation Cooperation.

Assento					
Região	Parâmetro	Unidade	Obtido	U	Especificado
1	Rugosidade (Ra) do assento	µm	22	± 0,60	50 Máximo
2			22	± 0,60	
3			18	± 0,60	
4			20	± 0,60	
5			23	± 0,60	

Encosto					
Região	Parâmetro	Unidade	Obtido	U	Especificado
1	Rugosidade (Ra) do encosto	µm	26	± 0,60	50 Máximo
2			24	± 0,60	
3			28	± 0,60	
4			29	± 0,60	
5			25	± 0,60	

3.12. Ensaio de verificação do nivelamento dos pés da mesa e da cadeira sob aplicação de carga conforme o subitem 4.3.10 da Norma NBR 14006:2008

Mesa			
Parâmetro	Unidade	Obtido	Especificado
Carga distribuída	kg	30	29,85 a 30,15
Ocorrências	--	Conforme	Deve estar perfeitamente apoiado em uma superfície plana

Cadeira			
Parâmetro	Unidade	Obtido	Especificado
Carga distribuída	kg	30	29,85 a 30,15
Ocorrências	--	Conforme	Deve estar perfeitamente apoiado em uma superfície plana

3.13. Ensaio de resistência à luz ultravioleta do tampo da mesa conforme o subitem 4.3.11 da Norma NBR 14006:2008

Tampo							
Parâmetro	Unidade	Obtido					Especificado
		CP 1	CP 2	CP 3	CP 4	U	
Varição média da cor Δ E	--	0	1	0	0	± 0,74	< 4

Os resultados apresentados no presente documento referem-se exclusivamente a(s) amostra(s) ensaiada(s).

A reprodução deste documento somente poderá ser feita na íntegra e sua utilização para fins promocionais depende de autorização prévia.

SÃO PAULO: Rua Antônio Nagib Ibrahim, 544 - SP - CEP 05036-060 - FONE (11) 3611-0833 - FAX (11) 3611-0170

Filiais: SP: Bauru - Campinas - Santos - São José dos Campos - RJ: Macaê - Rio de Janeiro

www.falcaobauer.com.br - bauer@falcaobauer.com.br

Laboratório de Ensaio Acreditado pelo Cgcre de acordo com NBR ISO IEC 17025, sob o nº CRL 1307.
 O Cgcre é signatário do Acordo de Reconhecimento Mútuo do ILAC – International Laboratory Accreditation Cooperation.

3.14. Ensaio para verificação do brilho da superfície do tampo da mesa conforme o subitem 4.3.12 (a) da Norma NBR 14006:2008

Tampo				
Parâmetro	Unidade	Obtido	U	Especificado
Média das leituras de brilho	ub	9	± 2,0	30 Máximo
Classificação	--	Fosco	--	Fosco ou semi-fosco

3.15. Ensaio para verificação da dureza da superfície do tampo da mesa conforme o subitem 4.3.12 (b) da Norma NBR 14006:2008

Parâmetro	Unidade	Obtido	Especificado
Dureza ao rompimento	--	> 5H	> 2H
Dureza ao amassamento	--	> 5H	> 2H

3.16. Ensaio para verificação da resistência ao impacto da superfície do tampo da mesa conforme o subitem 4.3.12 (c) da Norma NBR 14006:2008

Parâmetro	Unidade	Obtido	Especificado
Aparência da área ensaiada na posição 1	--	Conforme	--
Graduação da área ensaiada na posição 1	--	5	5
Aparência da área ensaiada na posição 2	--	Conforme	--
Graduação da área ensaiada na posição 2	--	5	5

3.17. Ensaio de resistência à abrasão da superfície do tampo da mesa conforme o subitem 4.3.12 (d) da Norma NBR 14006:2008

Tampo						
Parâmetro	Unidade	Obtido				Especificado
		CP 1	CP 2	CP 3	U	
Número de ciclos	--	100	100	100	--	100
Taxa de desgaste calculada	mg/100 ciclos	8	7	6	--	100 Máximo

Os resultados apresentados no presente documento referem-se exclusivamente a(s) amostra(s) ensaiada(s).

A reprodução deste documento somente poderá ser feita na íntegra e sua utilização para fins promocionais depende de autorização prévia.

Laboratório de Ensaio Acreditado pelo Cgcre de acordo com NBR ISO IEC 17025, sob o nº CRL 1307.
 O Cgcre é signatário do Acordo de Reconhecimento Mútuo do ILAC – International Laboratory Accreditation Cooperation.

3.18. Ensaio de resistência à manchas da superfície do tampo conforme o subitem 4.3.12 (f) da Norma NBR 14006:2008

Parâmetro	Unidade	Obtido	Especificado
Temperatura média de condicionamento antes da realização do ensaio	°C	23	21 a 25
Umidade média de condicionamento antes da realização do ensaio	%	50	45 a 55
Tempo de condicionamento antes da realização do ensaio	horas	24	24
Temperatura do ambiente durante o ensaio	°C	23	--
Umidade do ambiente durante o ensaio	%	55	--

Parâmetro	Unidade	Obtido	Especificado
Substância	--	Água	Água
Quantidade	ml	3	3
Ocorrências	--	Conforme	O Reagente não deve ser agressivo ao filme, ou seja, não deve deixar marcas ou alterações permanentes visíveis sob luz, após o procedimento de limpeza

Parâmetro	Unidade	Obtido	Especificado
Substância	--	Detergente doméstico	Detergente doméstico
Quantidade	ml	3	3
Ocorrências	--	Conforme	O Reagente não deve ser agressivo ao filme, ou seja, não deve deixar marcas ou alterações permanentes visíveis sob luz, após o procedimento de limpeza

Parâmetro	Unidade	Obtido	Especificado
Substância	--	Óleo vegetal	Óleo vegetal
Quantidade	ml	3	3
Ocorrências	--	Conforme	O Reagente não deve ser agressivo ao filme, ou seja, não deve deixar marcas ou alterações permanentes visíveis sob luz, após o procedimento de limpeza

Os resultados apresentados no presente documento referem-se exclusivamente a(s) amostra(s) ensaiada(s)

A reprodução deste documento somente poderá ser feita na íntegra e sua utilização para fins promocionais depende de autorização prévia.

SÃO PAULO: Rua Antônio Nagib Ibrahim, 544 - SP - CEP 05036-060 - FONE (11) 3611-0833 - FAX (11) 3611-0170

Filiais: SP: Bauru - Campinas - Santos - São José dos Campos - RJ: Macaé - Rio de Janeiro

www.falcaobauer.com.br - bauer@falcaobauer.com.br

Relatório de Ensaio nº MOV/L-044.002/19

Página: 12/40

 Laboratório de Ensaio Acreditado pelo Cgcre de acordo com NBR ISO IEC 17025, sob o nº CRL 1307.
 O Cgcre é signatário do Acordo de Reconhecimento Mútuo do ILAC – International Laboratory Accreditation Cooperation.

Parâmetro	Unidade	Obtido	Especificado
Substância	--	Café	Café
Quantidade	ml	3	3
Ocorrências	--	Conforme	O Reagente não deve ser agressivo ao filme, ou seja, não deve deixar marcas ou alterações permanentes visíveis sob luz, após o procedimento de limpeza

Parâmetro	Unidade	Obtido	Especificado
Substância	--	Chá	Chá
Quantidade	ml	3	3
Ocorrências	--	Conforme	O Reagente não deve ser agressivo ao filme, ou seja, não deve deixar marcas ou alterações permanentes visíveis sob luz, após o procedimento de limpeza

Parâmetro	Unidade	Obtido	Especificado
Substância	--	Leite	Leite
Quantidade	ml	3	3
Ocorrências	--	Conforme	O Reagente não deve ser agressivo ao filme, ou seja, não deve deixar marcas ou alterações permanentes visíveis sob luz, após o procedimento de limpeza

Parâmetro	Unidade	Obtido	Especificado
Substância	--	Vinagre	Vinagre
Quantidade	ml	3	3
Ocorrências	--	Conforme	O Reagente não deve ser agressivo ao filme, ou seja, não deve deixar marcas ou alterações permanentes visíveis sob luz, após o procedimento de limpeza

Parâmetro	Unidade	Obtido	Especificado
Substância	--	Suco de uva	Suco de uva
Quantidade	ml	3	3
Ocorrências	--	Conforme	O Reagente não deve ser agressivo ao filme, ou seja, não deve deixar marcas ou alterações permanentes visíveis sob luz, após o procedimento de limpeza

Os resultados apresentados no presente documento referem-se exclusivamente a(s) amostra(s) ensaiada(s).

A reprodução deste documento somente poderá ser feita na íntegra e sua utilização para fins promocionais depende de autorização prévia.

SÃO PAULO: Rua Antônio Nagib Ibrahim, 544 - SP - CEP 05036-060 - FONE (11) 3611-0833 - FAX (11) 3611-0170

Filiais: SP: Bauru - Campinas - Santos - São José dos Campos - RJ: Macaé - Rio de Janeiro

www.falcaobauer.com.br - bauer@falcaobauer.com.br

Relatório de Ensaio nº MOV/L-044.002/19

Página: 13/40

 Laboratório de Ensaio Acreditado pelo Cgcre de acordo com NBR ISO IEC 17025, sob o nº CRL 1307.
 O Cgcre é signatário do Acordo de Reconhecimento Mútuo do ILAC – International Laboratory Accreditation Cooperation.

Parâmetro	Unidade	Obtido	Especificado
Substância	--	Etanol	Etanol
Quantidade	ml	3	3
Ocorrências	--	Conforme	O Reagente não deve ser agressivo ao filme, ou seja, não deve deixar marcas ou alterações permanentes visíveis sob luz, após o procedimento de limpeza

Parâmetro	Unidade	Obtido	Especificado
Substância	--	Catchup	Catchup
Quantidade	g	3	3
Ocorrências	--	Conforme	O Reagente não deve ser agressivo ao filme, ou seja, não deve deixar marcas ou alterações permanentes visíveis sob luz, após o procedimento de limpeza

Parâmetro	Unidade	Obtido	Especificado
Substância	--	Batom vermelho	Batom vermelho
Quantidade	g	3	3
Ocorrências	--	Conforme	O Reagente não deve ser agressivo ao filme, ou seja, não deve deixar marcas ou alterações permanentes visíveis sob luz, após o procedimento de limpeza

Parâmetro	Unidade	Obtido	Especificado
Substância	--	Lápis de cera preto	Lápis de cera preto
Quantidade	g	3	3
Ocorrências	--	Conforme	O Reagente não deve ser agressivo ao filme, ou seja, não deve deixar marcas ou alterações permanentes visíveis sob luz, após o procedimento de limpeza

Parâmetro	Unidade	Obtido	Especificado
Substância	--	Mostarda	Mostarda
Quantidade	g	3	3
Ocorrências	--	Conforme	O Reagente não deve ser agressivo ao filme, ou seja, não deve deixar marcas ou alterações permanentes visíveis sob luz, após o procedimento de limpeza

Os resultados apresentados no presente documento referem-se exclusivamente a(s) amostra(s) ensaiada(s).

A reprodução deste documento somente poderá ser feita na íntegra e sua utilização para fins promocionais depende de autorização prévia.

Relatório de Ensaio nº MOV/L-044.002/19

Página: 14/40

 Laboratório de Ensaio Acreditado pelo Cgcre de acordo com NBR ISO IEC 17025, sob o nº CRL 1307.
 O Cgcre é signatário do Acordo de Reconhecimento Mútuo do ILAC – International Laboratory Accreditation Cooperation.

Parâmetro	Unidade	Obtido	Especificado
Substância	--	Solução de sabão doméstico	Solução de sabão doméstico
Quantidade	ml	3	3
Ocorrências	--	Conforme	O Reagente não deve ser agressivo ao filme, ou seja, não deve deixar marcas ou alterações permanentes visíveis sob luz, após o procedimento de limpeza

Parâmetro	Unidade	Obtido	Especificado
Substância	--	Solução de corante	Solução de corante para tecidos
Quantidade	ml	3	3
Ocorrências	--	Conforme	O Reagente não deve ser agressivo ao filme, ou seja, não deve deixar marcas ou alterações permanentes visíveis sob luz, após o procedimento de limpeza

Parâmetro	Unidade	Obtido	Especificado
Substância	--	Tinta de caneta esferográfica azul	Tinta de caneta esferográfica azul
Quantidade	ml	3	3
Data de validade		--	--
Ocorrências	--	Conforme	O Reagente não deve ser agressivo ao filme, ou seja, não deve deixar marcas ou alterações permanentes visíveis sob luz, após o procedimento de limpeza

Parâmetro	Unidade	Obtido	Especificado
Substância	--	Tinta de pincel atômico preta	Tinta de pincel atômico preta
Quantidade	ml	3	3
Ocorrências	--	Conforme	O Reagente não deve ser agressivo ao filme, ou seja, não deve deixar marcas ou alterações permanentes visíveis sob luz, após o procedimento de limpeza

Os resultados apresentados no presente documento referem-se exclusivamente a(s) amostra(s) ensaiada(s).

A reprodução deste documento somente poderá ser feita na íntegra e sua utilização para fins promocionais depende de autorização prévia.

SÃO PAULO: Rua Antônio Nagib Ibrahim, 544 - SP - CEP 05036-060 - FONE (11) 3611-0833 - FAX (11) 3611-0170

Filiais: SP: Bauru - Campinas - Santos - São José dos Campos - RJ: Macaé - Rio de Janeiro

www.falcaobauer.com.br - bauer@falcaobauer.com.br

Laboratório de Ensaio Acreditado pelo Cgcre de acordo com NBR ISO IEC 17025, sob o nº CRL 1307.
O Cgcre é signatário do Acordo de Reconhecimento Mútuo do ILAC – International Laboratory Accreditation Cooperation.

3.19. Ensaio de resistência à corrosão em câmara de névoa salina, conforme o subitem 4.3.13.1 da Norma NBR 14006:2008

Tempo de exposição (horas)	Mesa			
	Grau de empolamento conforme a Norma NBR 5841		Grau de enferrujamento conforme a norma NBR ISO 4628-3	
	Obtido	Especificado	Obtido	Especificado
300	d0 / t0	d0 / t0	Ri 0	Ri 0

Grau de empolamento quando a densidade de distribuição das bolhas conforme a Norma NBR 5841:2015

d0 = Isento de bolhas

Grau de empolamento quando ao tamanho das bolhas conforme a Norma NBR 5841:2015

t0 = Isento de bolhas

Grau de enferrujamento conforme a Norma NBR ISO 4628-3:2015

Ri 0 = 0% de área enferrujada

Nota 1 – A Norma NBR 14006:2008 descreve que o grau de enferrujamento deve ser avaliado conforme a Norma NBR 5770:1984, porém esta Norma foi cancelada e substituída pela Norma NBR ISO 4628-3:2015, onde o grau de enferrujamento F0 estabelecido pela Norma NBR 5770:1984 equivale ao grau Ri 0 (0% de área enferrujada), estabelecido pela Norma NBR ISO 4628-3:2015.



Foto 3 – Mesa seccionada antes do ensaio



Foto 4 – Mesa seccionada após o ensaio

Laboratório de Ensaio Acreditado pelo Cgcre de acordo com NBR ISO IEC 17025, sob o nº CRL 1307.
O Cgcre é signatário do Acordo de Reconhecimento Mútuo do ILAC – International Laboratory Accreditation Cooperation.

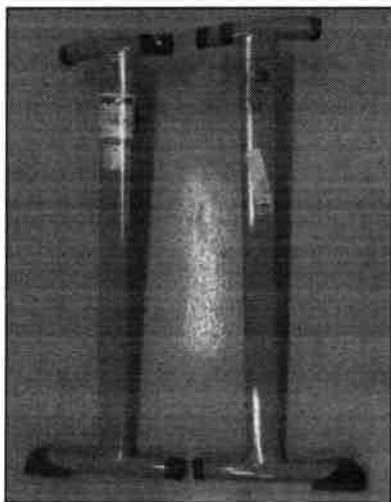
Cadeira				
Tempo de exposição (horas)	Grau de empolamento conforme a Norma NBR 5841		Grau de enferrujamento conforme a norma NBR ISO 4628-3	
	Obtido	Especificado	Obtido	Especificado
300	d0 / t0	d0 / t0	Ri 0	Ri 0

Grau de empolamento quando a densidade de distribuição das bolhas conforme a Norma NBR 5841:2015

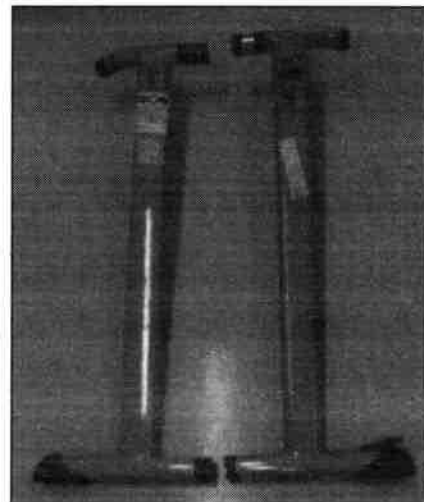
d0 = Isento de bolhas

Grau de empolamento quando ao tamanho das bolhas conforme a Norma NBR 5841:2015

t0 = Isento de bolhas

Grau de enferrujamento conforme a Norma NBR ISO 4628-3:2015

Ri 0 = 0% de área enferrujada

Nota 1 – A Norma NBR 14006:2008 descreve que o grau de enferrujamento deve ser avaliado conforme a Norma NBR 5770:1984, porém esta Norma foi cancelada e substituída pela Norma NBR ISO 4628-3:2015, onde o grau de enferrujamento F0 estabelecido pela Norma NBR 5770:1984 equivale ao grau Ri 0 (0% de área enferrujada), estabelecido pela Norma NBR ISO 4628-3:2015.



Foto 5 – Cadeira seccionada antes do ensaio



Foto 6 – Cadeira seccionada após o ensaio

Laboratório de Ensaio Acreditado pelo Cgcre de acordo com NBR ISO IEC 17025, sob o nº CRL 1307.
 O Cgcre é signatário do Acordo de Reconhecimento Mútuo do ILAC – International Laboratory Accreditation Cooperation.

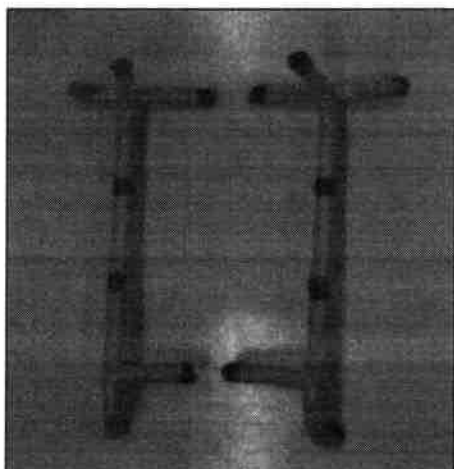
3.20. Ensaio de determinação da espessura da tinta, conforme o subitem 4.3.13.2 da Norma NBR 14006:2008
Método utilizado para determinação da espessura do revestimento

B

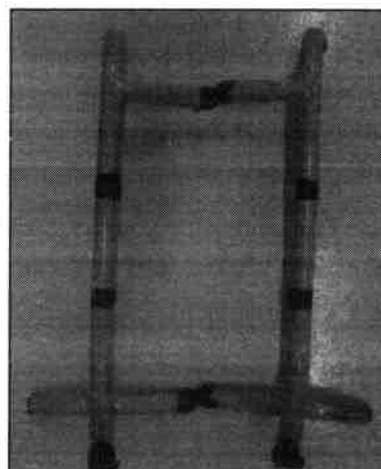
Condições ambientais

Parâmetro	Unidade	Obtido	U
Temperatura do ambiente durante o ensaio	°C	22,0	--
Umidade do ambiente durante o ensaio	%	60,0	--

Espessura da camada (µm) Mesa

Ponto	Individual			Especificado	Média		
	Obtido	Corrigido com o fator de correção	U		Obtido	U	Especificado
1	91	66	± 2,0	30 Mínimo	53	± 26,1	40 Mínimo
2	105	80	± 2,0				
3	90	65	± 2,0				
4	80	55	± 2,0				
5	68	43	± 2,0				
6	65	40	± 2,0				
7	61	36	± 2,0				
8	64	39	± 2,0				
9	75	50	± 2,0				
10	87	62	± 2,0				
11	90	65	± 2,0				
12	70	45	± 2,0				

Menor valor encontrado que foi desprezado no cálculo da média (µm)	36
Maior valor encontrado que foi desprezado no cálculo da média (µm)	80
Fator de redução da espessura estabelecido pela norma NBR 10443 (µm)	25

Os resultados apresentados no presente documento referem-se exclusivamente a(s) amostra(s) ensaiada(s).

A reprodução deste documento somente poderá ser feita na íntegra e sua utilização para fins promocionais depende de autorização prévia.

SÃO PAULO: Rua Antônio Nagib Ibrahim, 544 - SP - CEP 05036-060 - FONE (11) 3611-0833 - FAX (11) 3611-0170

Filiais: SP: Bauru - Campinas - Santos - São José dos Campos - RJ: Macaé - Rio de Janeiro

www.falcaobauer.com.br - bauer@falcaobauer.com.br

Laboratório de Ensaio Acreditado pelo Cgcre de acordo com NBR ISO IEC 17025, sob o nº CRL 1307.
 O Cgcre é signatário do Acordo de Reconhecimento Mútuo do ILAC – International Laboratory Accreditation Cooperation.

Espessura da camada (µm) Cadeira							
Ponto	Individual			Especificado	Média		
	Obtido	Corrigido com o fator de correção	U		Obtido	U	Especificado
1	125	100	± 2,0	30 Mínimo	101	± 35,7	40 Mínimo
2	121	96	± 2,0				
3	108	83	± 2,0				
4	101	76	± 2,0				
5	83	58	± 2,0				
6	120	95	± 2,0				
7	140	115	± 2,0				
8	159	134	± 2,0				
9	148	123	± 2,0				
10	123	98	± 2,0				
11	140	115	± 2,0				
12	138	113	± 2,0				

Menor valor encontrado que foi desprezado no cálculo da média (µm)	58
Maior valor encontrado que foi desprezado no cálculo da média (µm)	134
Fator de redução da espessura estabelecido pela norma NBR 10443 (µm)	25

3.21. Ensaio de aderência da tinta, conforme o subitem 4.3.13.3 da Norma NBR 14006:2008

Mesa			
Parâmetro	Unidade	Obtido	Especificado
Tempo de aplicação da fita	s	60	60 a 120
Destacamento na intersecção	mm	0	--
Classificação	--	Y0	Y ₀ ou Y ₁
Destacamento ao longo das incisões	mm	0	--
Classificação	--	X0	X ₀ ou X ₁

Cadeira			
Parâmetro	Unidade	Obtido	Especificado
Tempo de aplicação da fita	s	60	60 a 120
Destacamento na intersecção	mm	0	--
Classificação	--	Y0	Y ₀ ou Y ₁
Destacamento ao longo das incisões	mm	0	--
Classificação	--	X0	X ₀ ou X ₁

Os resultados apresentados no presente documento referem-se exclusivamente a(s) amostra(s) ensaiada(s).

A reprodução deste documento somente poderá ser feita na íntegra e sua utilização para fins promocionais depende de autorização prévia.

Laboratório de Ensaio Acreditado pelo Cgcre de acordo com NBR ISO IEC 17025, sob o nº CRL 1307.
O Cgcre é signatário do Acordo de Reconhecimento Mútuo do ILAC – International Laboratory Accreditation Cooperation.

3.22. Ensaio de carga estática vertical da mesa, conforme o subitem 6.3.1 da Norma NBR 14006:2008

Mesa				
Parâmetro	Unidade	Obtido	U	Especificado
Maior vão da mesa	mm	605	--	--
Força aplicada	N	1250,0	--	1187,5 a 1312,5
Deformação em relação ao maior vão do tampo	%	3	± 0,26	10 Máximo

Avaliação após a realização do ensaio conforme o subitem 4.4.1 da Norma NBR 14006

Parâmetro	Avaliação
Qualquer fratura de qualquer membro, junta ou componente	Conforme
Qualquer afrouxamento que não possa ser reapertado de ligações consideradas rígidas, quando verificadas com a aplicação de uma pressão manual em seus membros	Conforme
Qualquer movimento livre no tampo, pernas ou componentes, maior do que o verificado na inspeção inicial	Conforme
Qualquer deformação permanente em qualquer parte que possa afetar sua funcionalidade ou aparência	Conforme

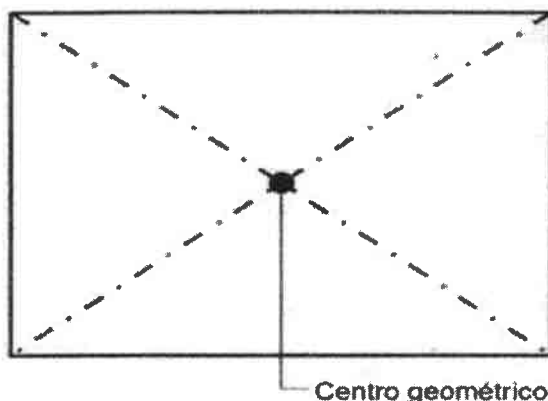

Ponto de carregamento para a carga estática vertical

Laboratório de Ensaio Acreditado pelo Cgcre de acordo com NBR ISO IEC 17025, sob o nº CRL 1307.
O Cgcre é signatário do Acordo de Reconhecimento Mútuo do ILAC – International Laboratory Accreditation Cooperation.

3.23. Ensaio de sustentação da carga da mesa, conforme o subitem 6.3.2 da Norma NBR 14006:2008

Parâmetro	Unidade	Obtido	Especificado
Maior vão da mesa	mm	605	--
Massa uniformemente distribuída	g/cm ²	20	19,9 a 20,1
Deformação permanente após a remoção da carga em relação ao vão	%	0	0,5 Máximo

Avaliação após a realização do ensaio conforme o subitem 4.4.1 da Norma NBR 14006

Parâmetro	Avaliação
Qualquer fratura de qualquer membro, junta ou componente	Conforme
Qualquer afrouxamento que não possa ser reapertado de ligações consideradas rígidas, quando verificadas com a aplicação de uma pressão manual em seus membros	Conforme
Qualquer movimento livre no tampo, pernas ou componentes, maior do que o verificado na inspeção inicial	Conforme
Qualquer deformação permanente em qualquer parte que possa afetar sua funcionalidade ou aparência	Conforme

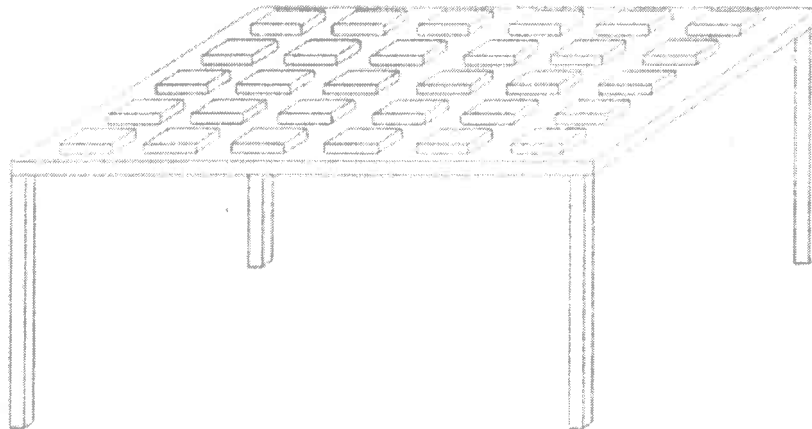

Sustentação de carga da mesa

Os resultados apresentados no presente documento referem-se exclusivamente a(s) amostra(s) ensaiada(s).

A reprodução deste documento somente poderá ser feita na íntegra e sua utilização para fins promocionais depende de autorização prévia.

SÃO PAULO: Rua Antônio Nagib Ibrahim, 544 - SP - CEP 05036-060 - FONE (11) 3611-0833 - FAX (11) 3611-0170

Filiais: SP: Bauru - Campinas - Santos - São José dos Campos - RJ: Macaé - Rio de Janeiro

www.falcaobauer.com.br - bauer@falcaobauer.com.br

Laboratório de Ensaio Acreditado pelo Cgcre de acordo com NBR ISO IEC 17025, sob o nº CRL 1307.
O Cgcre é signatário do Acordo de Reconhecimento Mútuo do ILAC – International Laboratory Accreditation Cooperation.

3.24. Ensaio de carga estática horizontal na mesa, conforme o subitem 6.3.3 da Norma NBR 14006:2008

Mesa				
Parâmetro	Unidade	Obtido	U	Especificado
Sentido de aplicação da força	--	F ₁	--	F ₁
Massa uniformemente distribuída	kg	100,0	--	99,5 a 100,5
Força aplicada	N	600	--	570 a 630
Número de aplicações	vezes	10	--	10
Deflexão após a 1ª aplicação de carga	mm	15	± 0,01	24 Máximo
Deflexão após a 10ª aplicação de carga	mm	15	± 0,01	24 Máximo

Mesa				
Parâmetro	Unidade	Obtido	U	Especificado
Sentido de aplicação da força	--	F ₂	--	F ₂
Massa uniformemente distribuída	kg	100,0	--	99,5 a 100,5
Força aplicada	N	600	--	570 a 630
Número de aplicações	vezes	10	--	10
Deflexão após a 1ª aplicação de carga	mm	15	± 0,01	24 Máximo
Deflexão após a 10ª aplicação de carga	mm	15	± 0,01	24 Máximo

Mesa				
Parâmetro	Unidade	Obtido	U	Especificado
Sentido de aplicação da força	--	F ₃	--	F ₃
Massa uniformemente distribuída	kg	100,0	--	99,5 a 100,5
Força aplicada	N	600	--	570 a 630
Número de aplicações	vezes	10	--	10
Deflexão após a 1ª aplicação de carga	mm	10	± 0,01	24 Máximo
Deflexão após a 10ª aplicação de carga	mm	11	± 0,01	24 Máximo

Mesa				
Parâmetro	Unidade	Obtido	U	Especificado
Sentido de aplicação da força	--	F ₄	--	F ₄
Massa uniformemente distribuída	kg	100,0	--	99,5 a 100,5
Força aplicada	N	600	--	570 a 630
Número de aplicações	vezes	10	--	10
Deflexão após a 1ª aplicação de carga	mm	7	± 0,01	24 Máximo
Deflexão após a 10ª aplicação de carga	mm	7	± 0,01	24 Máximo

Os resultados apresentados no presente documento referem-se exclusivamente a(s) amostra(s) ensaiada(s).

A reprodução deste documento somente poderá ser feita na íntegra e sua utilização para fins promocionais depende de autorização prévia

SÃO PAULO: Rua Antônio Nagib Ibrahim, 544 - SP - CEP 05036-060 - FONE (11) 3611-0833 - FAX (11) 3611-0170

Filiais: SP: Bauru - Campinas - Santos - São José dos Campos - RJ: Macaé - Rio de Janeiro

www.falcaobauer.com.br - bauer@falcaobauer.com.br

Laboratório de Ensaio Acreditado pelo Cgcre de acordo com NBR ISO IEC 17025, sob o nº CRL 1307.
O Cgcre é signatário do Acordo de Reconhecimento Mútuo do ILAC – International Laboratory Accreditation Cooperation.

Nota 1 – Não foi possível realizar o ensaio com a carga distribuída de forma uniforme, pois utilizando este método a amostra apresentou tombamento antes de atingir a força estabelecida pela Norma NBR 14006:2008, impossibilitando a medição do valor de deflexão, sendo assim a carga de 100kg foi deslocada para o ponto mais próximo possível do local de aplicação da força, para evitar o tombamento da mesa.

Avaliação após a realização do ensaio conforme o subitem 4.4.1 da Norma NBR 14006	
Parâmetro	Avaliação
Qualquer fratura de qualquer membro, junta ou componente.	Conforme
Qualquer afrouxamento que não possa ser reapertado de ligações consideradas rígidas, quando verificadas com a aplicação de uma pressão manual em seus membros	Conforme
Qualquer movimento livre no tampo, pernas ou componentes, maior do que o verificado na inspeção inicial	Conforme
Qualquer deformação permanente em qualquer parte que possa afetar sua funcionalidade ou aparência	Conforme

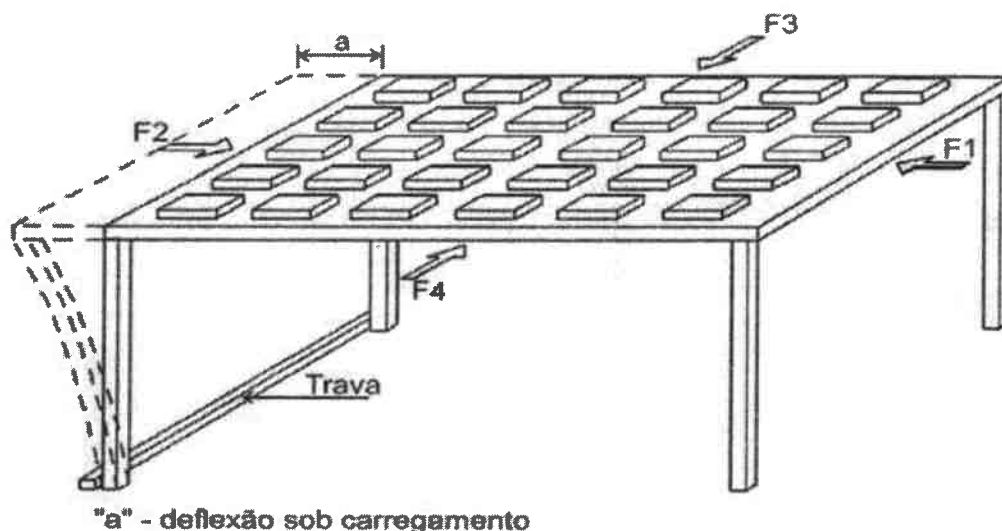

Carga estática horizontal da mesa

Os resultados apresentados no presente documento referem-se exclusivamente a(s) amostra(s) ensaiada(s).

A reprodução deste documento somente poderá ser feita na íntegra e sua utilização para fins promocionais depende de autorização prévia.

Laboratório de Ensaio Acreditado pelo Cgcre de acordo com NBR ISO IEC 17025, sob o nº CRL 1307.
 O Cgcre é signatário do Acordo de Reconhecimento Mútuo do ILAC – International Laboratory Accreditation Cooperation.

3.25. Ensaio de impacto vertical da mesa, conforme o subitem 6.3.4 da Norma NBR 14006:2008

Mesa				
Parâmetro	Unidade	Obtido	U	Especificado
Região	--	1	--	1
Altura de impacto	mm	240,0	--	239,5 a 240,5
Número de impacto	vezes	10	--	10

Mesa				
Parâmetro	Unidade	Obtido	U	Especificado
Região	--	2	--	2
Altura de impacto	mm	240,0	--	239,5 a 240,5
Número de impacto	vezes	10	--	10

Avaliação após a realização do ensaio conforme o subitem 4.4.1 da Norma NBR 14006	
Parâmetro	Avaliação
Qualquer fratura de qualquer membro, junta ou componente	Conforme
Qualquer afrouxamento que não possa ser reapertado de ligações consideradas rígidas, quando verificadas com a aplicação de uma pressão manual em seus membros	Conforme
Qualquer movimento livre no tampo, pernas ou componentes, maior do que o verificado na inspeção inicial	Conforme
Qualquer deformação permanente em qualquer parte que possa afetar sua funcionalidade ou aparência	Conforme

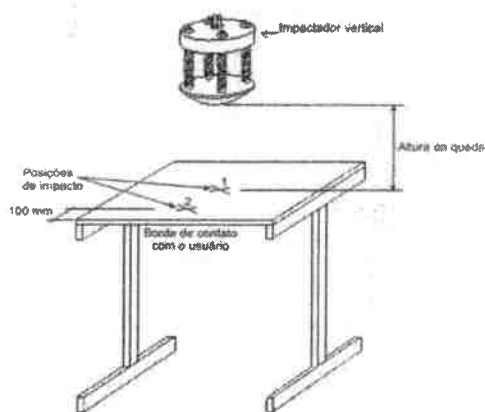
Ensaio de impacto vertical na mesa

Os resultados apresentados no presente documento referem-se exclusivamente a(s) amostra(s) ensaiada(s).

A reprodução deste documento somente poderá ser feita na íntegra e sua utilização para fins promocionais depende de autorização prévia.

SÃO PAULO: Rua Antônio Nagib Ibrahim, 544 - SP - CEP 05036-060 - FONE (11) 3611-0833 - FAX (11) 3611-0170

Filiais: SP: Bauru - Campinas - Santos - São José dos Campos - RJ: Macaé - Rio de Janeiro

www.falcaobauer.com.br - bauer@falcaobauer.com.br

Laboratório de Ensaio Acreditado pelo Cgcre de acordo com NBR ISO IEC 17025, sob o nº CRL 1307.
 O Cgcre é signatário do Acordo de Reconhecimento Mútuo do ILAC – International Laboratory Accreditation Cooperation.

3.26. Ensaio de fadiga horizontal da mesa, conforme o subitem 6.3.5 da Norma NBR 14006:2008

Parâmetro	Unidade	Obtido	Especificado
Local de aplicação	--	Pontos "a" e "b"	Pontos "a" e "b"
Massa uniformemente distribuída	kg	100	100
Força aplicada	N	150,0	142,5 a 157,5
Frequência de ciclos	ciclos / minuto	9	6 a 12
Número de ciclos	--	30 000	30 000

Parâmetro	Unidade	Obtido	Especificado
Local de aplicação	--	Pontos "c" e "d"	Pontos "c" e "d"
Massa uniformemente distribuída	kg	100	100
Força aplicada	N	150,0	142,5 a 157,5
Frequência de ciclos	ciclos / minuto	9	6 a 12
Número de ciclos	--	30 000	30 000

Avaliação após a realização do ensaio conforme o subitem 4.4.1 da Norma NBR 14006

Parâmetro	Avaliação
Qualquer fratura de qualquer membro, junta ou componente	Conforme
Qualquer afrouxamento que não possa ser reapertado de ligações consideradas rígidas, quando verificadas com a aplicação de uma pressão manual em seus membros	Conforme
Qualquer movimento livre no tampo, pernas ou componentes, maior do que o verificado na inspeção inicial	Conforme
Qualquer deformação permanente em qualquer parte que possa afetar sua funcionalidade ou aparência	Conforme

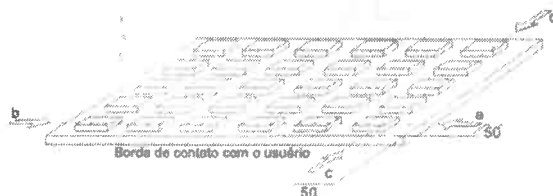
Ensaio de fadiga horizontal

Os resultados apresentados no presente documento referem-se exclusivamente a(s) amostra(s) ensaiada(s).

A reprodução deste documento somente poderá ser feita na íntegra e sua utilização para fins promocionais depende de autorização prévia.

SÃO PAULO: Rua Antônio Nagib Ibrahim, 544 - SP - CEP 05036-060 - FONE (11) 3611-0833 - FAX (11) 3611-0170

Filiais: SP: Bauru - Campinas - Santos - São José dos Campos - RJ: Macaé - Rio de Janeiro

www.falcaobauer.com.br - bauer@falcaobauer.com.br

Laboratório de Ensaio Acreditado pelo Cgcre de acordo com NBR ISO IEC 17025, sob o nº CRL 1307.
 O Cgcre é signatário do Acordo de Reconhecimento Mútuo do ILAC – International Laboratory Accreditation Cooperation.

3.27. Ensaio de tombamento da mesa, conforme o subitem 6.3.6 da Norma NBR 14006:2008

Mesa			
Parâmetro	Unidade	Obtido	Especificado
Ponto de elevação da mesa	--	Borda 1	Borda 1
Número de tombamentos	vezes	5	5

Mesa			
Parâmetro	Unidade	Obtido	Especificado
Ponto de elevação da mesa	--	Borda 2	Borda 2
Número de tombamentos	vezes	5	5

Avaliação após a realização do ensaio conforme o subitem 4.4.1 da Norma NBR 14006	
Parâmetro	Avaliação
Qualquer fratura de qualquer membro, junta ou componente	Conforme
Qualquer afrouxamento que não possa ser reapertado de ligações consideradas rígidas, quando verificadas com a aplicação de uma pressão manual em seus membros	Conforme
Qualquer movimento livre no tampo, pernas ou componentes, maior do que o verificado na inspeção inicial	Conforme
Qualquer deformação permanente em qualquer parte que possa afetar sua funcionalidade ou aparência	Conforme

Os resultados apresentados no presente documento referem-se exclusivamente a(s) amostra(s) ensaiada(s).

A reprodução deste documento somente poderá ser feita na íntegra e sua utilização para fins promocionais depende de autorização prévia.

Laboratório de Ensaio Acreditado pelo Cgcre de acordo com NBR ISO IEC 17025, sob o nº CRL 1307.
O Cgcre é signatário do Acordo de Reconhecimento Mútuo do ILAC – International Laboratory Accreditation Cooperation.

3.28. Ensaio de estabilidade da mesa, conforme o subitem 6.3.7 da Norma NBR 14006:2008

Parâmetro	Unidade	Obtido	Especificado
Local de aplicação de carga	--	Borda 1	Borda 1
Força aplicada	kg	60,0	59,7 a 60,3
Distância em relação a borda de contato	mm	50	50
Ocorrências	N	Não tombou	Não pode tombar sob carga

Parâmetro	Unidade	Obtido	Especificado
Local de aplicação de carga	--	Borda 2	Borda 2
Força aplicada	kg	60,0	59,7 a 60,3
Distância em relação a borda de contato	mm	50	50
Ocorrências	N	Não tombou	Não pode tombar sob carga

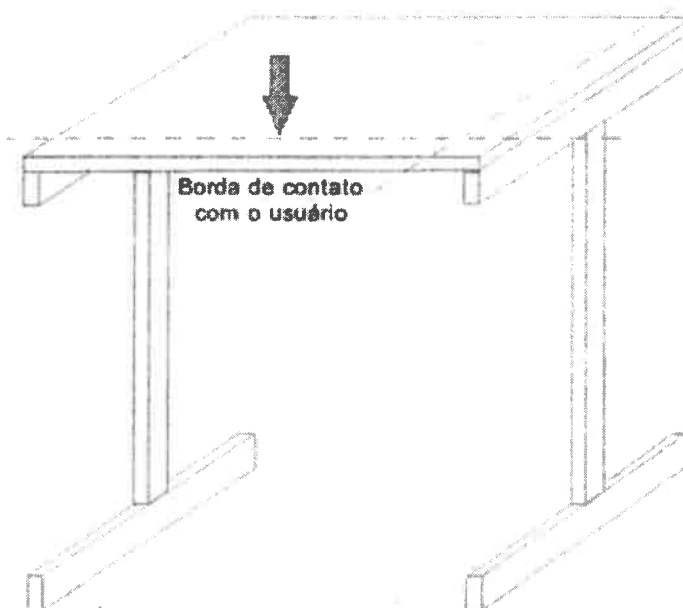

Ensaio de estabilidade da mesa

Os resultados apresentados no presente documento referem-se exclusivamente a(s) amostra(s) ensaiada(s).

A reprodução deste documento somente poderá ser feita na íntegra e sua utilização para fins promocionais depende de autorização prévia.

SÃO PAULO: Rua Antônio Nagib Ibrahim, 544 - SP - CEP 05036-060 - FONE (11) 3611-0833 - FAX (11) 3611-0170

Filiais: SP: Bauru - Campinas - Santos - São José dos Campos - RJ: Macaé - Rio de Janeiro

www.falcaobauer.com.br - bauer@falcaobauer.com.br

Laboratório de Ensaio Acreditado pelo Cgcre de acordo com NBR ISO IEC 17025, sob o nº CRL 1307.
O Cgcre é signatário do Acordo de Reconhecimento Mútuo do ILAC – International Laboratory Accreditation Cooperation.

3.29. Ensaio de carga estática no assento, conforme o subitem 6.4.1 da Norma NBR 14006:2008

Parâmetro	Unidade	Obtido	Especificado
Número de aplicações	vezes	10	10
Força aplicada	N	1 500	1425 a 1575
Tempo sob carga	s	10	10 Mínimo

Avaliação após a realização do ensaio conforme o subitem 4.4.2 da Norma NBR 14006

Parâmetro	Avaliação
Qualquer fratura de qualquer membro, junta ou componente, incluindo suportes de assento	Conforme
Qualquer fratura ou rachadura nas paredes de qualquer parte estrutural	Conforme
Qualquer afrouxamento que não possa ser reapertado de ligações consideradas rígidas, quando verificadas com a aplicação de uma pressão manual em seus membros	Conforme
Qualquer deformação permanente em qualquer parte que possa afetar sua funcionalidade ou aparência	Conforme

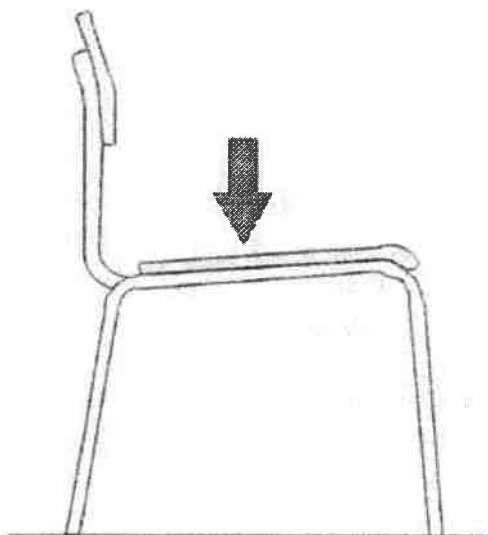

Ensaio de carga estática no assento

Os resultados apresentados no presente documento referem-se exclusivamente a(s) amostra(s) ensaiada(s)

A reprodução deste documento somente poderá ser feita na íntegra e sua utilização para fins promocionais depende de autorização prévia

SÃO PAULO: Rua Antônio Nagib Ibrahim, 544 - SP - CEP 05036-060 - FONE (11) 3611-0833 - FAX (11) 3611-0170

Filiais: SP: Bauru - Campinas - Santos - São José dos Campos - RJ: Macaé - Rio de Janeiro

www.falcaobauer.com.br - bauer@falcaobauer.com.br

Laboratório de Ensaio Acreditado pelo Cgcre de acordo com NBR ISO IEC 17025, sob o nº CRL 1307.
O Cgcre é signatário do Acordo de Reconhecimento Mútuo do ILAC – International Laboratory Accreditation Cooperation.

3.30. Ensaio de carga estática no encosto, conforme o subitem 6.4.2 da Norma NBR 14006:2008

Parâmetro	Unidade	Obtido	Especificado
Massa de balanceamento	N	1 800	1710 a 1890
Força aplicada	N	750	722 a 798
Número de aplicações de força	vezes	10	10
Frequência de aplicação de força	vezes / minuto	10	10
Altura "H"	mm	300	--
Deformação permanente em relação a altura "H"	%	0	10 Máximo

Avaliação após a realização do ensaio conforme o subitem 4.4.2 da Norma NBR 14006

Parâmetro	Avaliação
Qualquer fratura de qualquer membro, junta ou componente, incluindo suportes de assento	Conforme
Qualquer fratura ou rachadura nas paredes de qualquer parte estrutural	Conforme
Qualquer afrouxamento que não possa ser reapertado de ligações consideradas rígidas, quando verificadas com a aplicação de uma pressão manual em seus membros	Conforme
Qualquer deformação permanente em qualquer parte que possa afetar sua funcionalidade ou aparência	Conforme

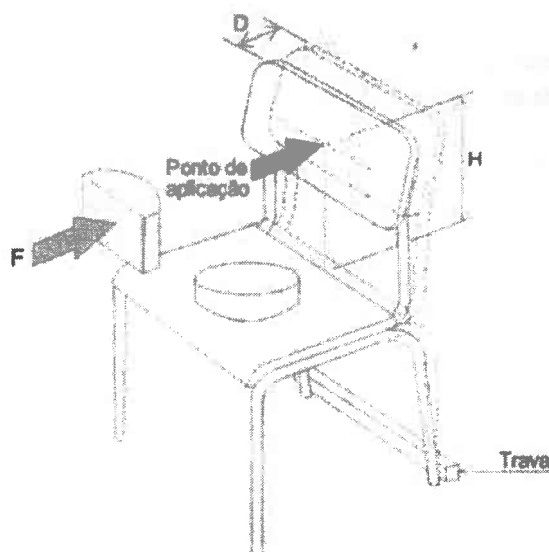

Ensaio de carga estática no encosto

Os resultados apresentados no presente documento referem-se exclusivamente a(s) amostra(s) ensaiada(s).

A reprodução deste documento somente poderá ser feita na íntegra e sua utilização para fins promocionais depende de autorização prévia.

SÃO PAULO: Rua Antônio Nagib Ibrahim, 544 - SP - CEP 05036-060 - FONE (11) 3611-0833 - FAX (11) 3611-0170

Filiais: SP: Bauru - Campinas - Santos - São José dos Campos - RJ: Macaé - Rio de Janeiro

www.falcaobauer.com.br - bauer@falcaobauer.com.br

Laboratório de Ensaio Acreditado pelo Cgcre de acordo com NBR ISO IEC 17025, sob o nº CRL 1307.
O Cgcre é signatário do Acordo de Reconhecimento Mútuo do ILAC – International Laboratory Accreditation Cooperation.

3.31. Ensaio de fadiga no assento, conforme o subitem 6.4.3 da Norma NBR 14006:2008

Parâmetro	Unidade	Obtido	Especificado
Força aplicada	N	950	902 a 998
Frequência de ciclos	ciclos / minuto	12	10 a 20
Número de ciclos	vezes	100 000	100 000

Avaliação após a realização do ensaio conforme o subitem 4.4.2 da Norma NBR 14006

Parâmetro	Avaliação
Qualquer fratura de qualquer membro, junta ou componente, incluindo suportes de assento	Conforme
Qualquer fratura ou rachadura nas paredes de qualquer parte estrutural	Conforme
Qualquer afrouxamento que não possa ser reapertado de ligações consideradas rígidas, quando verificadas com a aplicação de uma pressão manual em seus membros	Conforme
Qualquer deformação permanente em qualquer parte que possa afetar sua funcionalidade ou aparência	Conforme

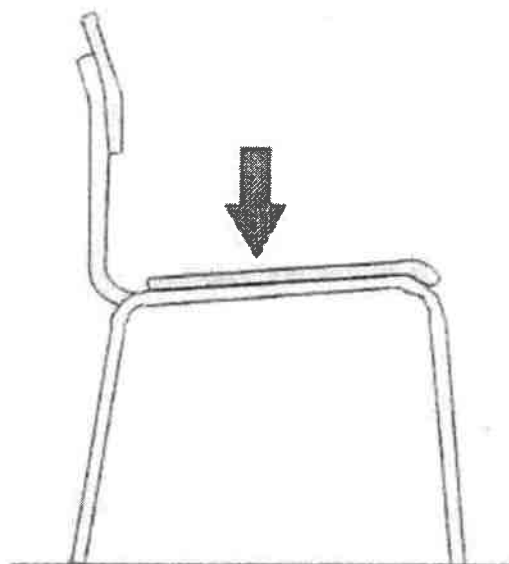

Ensaio de fadiga no assento

Os resultados apresentados no presente documento referem-se exclusivamente a(s) amostra(s) ensaiada(s).

A reprodução deste documento somente poderá ser feita na íntegra e sua utilização para fins promocionais depende de autorização prévia.

SÃO PAULO: Rua Antônio Nagib Ibrahim, 544 - SP - CEP 05036-060 - FONE (11) 3611-0833 - FAX (11) 3611-0170

Filiais: SP: Bauru - Campinas - Santos - São José dos Campos - RJ: Macaé - Rio de Janeiro

www.falcaobauer.com.br - bauer@falcaobauer.com.br

Laboratório de Ensaio Acreditado pelo Cgcre de acordo com NBR ISO IEC 17025, sob o nº CRL 1307.
O Cgcre é signatário do Acordo de Reconhecimento Mútuo do ILAC – International Laboratory Accreditation Cooperation.

3.32. Ensaio de fadiga no encosto, conforme o subitem 6.4.4 da Norma NBR 14006:2008

Parâmetro	Unidade	Obtido	Especificado
Massa de balanceamento	N	950	902 a 998
Força aplicada	N	330	313 a 347
Número de ciclos	--	100 000	100 000
Frequência de aplicação de força	ciclos / minuto	12	10 a 20

Avaliação após a realização do ensaio conforme o subitem 4.4.2 da Norma NBR 14006

Parâmetro	Avaliação
Qualquer fratura de qualquer membro, junta ou componente, incluindo suportes de assento	Conforme
Qualquer fratura ou rachadura nas paredes de qualquer parte estrutural	Conforme
Qualquer afrouxamento que não possa ser reapertado de ligações consideradas rígidas, quando verificadas com a aplicação de uma pressão manual em seus membros	Conforme
Qualquer deformação permanente em qualquer parte que possa afetar sua funcionalidade ou aparência	Conforme



Ensaio de fadiga no encosto

Laboratório de Ensaio Acreditado pelo Cgcre de acordo com NBR ISO IEC 17025, sob o nº CRL 1307.
O Cgcre é signatário do Acordo de Reconhecimento Mútuo do ILAC – International Laboratory Accreditation Cooperation.

3.33. Ensaio de impacto no assento, conforme o subitem 6.4.5 da Norma NBR 14006:2008

Parâmetro	Unidade	Obtido	Especificado
Altura de impacto	mm	135,0	134,5 a 135,5
Número de impactos	vezes	10	10

Avaliação após a realização do ensaio conforme o subitem 4.4.2 da Norma NBR 14006

Parâmetro	Avaliação
Qualquer fratura de qualquer membro, junta ou componente, incluindo suportes de assento	Conforme
Qualquer fratura ou rachadura nas paredes de qualquer parte estrutural	Conforme
Qualquer afrouxamento que não possa ser reapertado de ligações consideradas rígidas, quando verificadas com a aplicação de uma pressão manual em seus membros	Conforme
Qualquer deformação permanente em qualquer parte que possa afetar sua funcionalidade ou aparência	Conforme

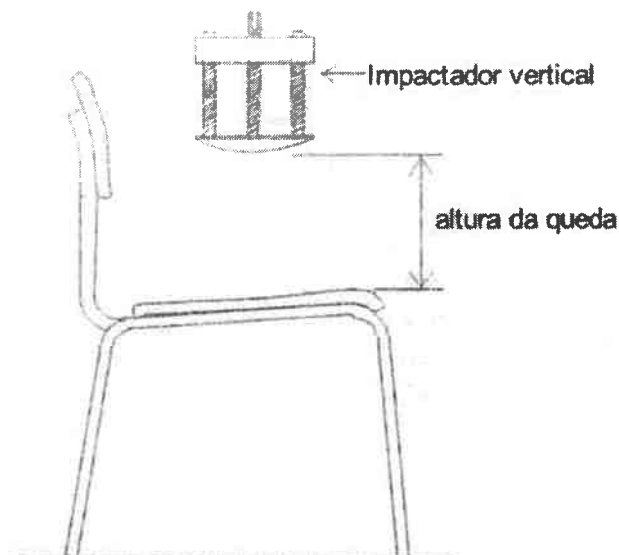

Ensaio de impacto no assento

Os resultados apresentados no presente documento referem-se exclusivamente a(s) amostra(s) ensaiada(s).

A reprodução deste documento somente poderá ser feita na íntegra e sua utilização para fins promocionais depende de autorização prévia.

SÃO PAULO: Rua Antônio Nagib Ibrahim, 544 - SP - CEP 05036-060 - FONE (11) 3611-0833 - FAX (11) 3611-0170

Filiais: SP: Bauru - Campinas - Santos - São José dos Campos - RJ: Macaé - Rio de Janeiro

www.falcaobauer.com.br - bauer@falcaobauer.com.br

Laboratório de Ensaio Acreditado pelo Cgcre de acordo com NBR ISO IEC 17025, sob o nº CRL 1307.
O Cgcre é signatário do Acordo de Reconhecimento Mútuo do ILAC – International Laboratory Accreditation Cooperation.

3.34. Ensaio de impacto no encosto, conforme o subitem 6.4.6 da Norma NBR 14006:2008

Parâmetro	Unidade	Obtido	Especificado
Rugosidade do piso	µm	1	0,8 a 2,0
Altura de impacto em relação ao ponto de impacto "H"	mm	460	462,5 a 463,5
Ângulo de inclinação do pêndulo	°	57	55 a 59
Número de impactos	vezes	10	10

Avaliação após a realização do ensaio conforme o subitem 4.4.2 da Norma NBR 14006

Parâmetro	Avaliação
Qualquer fratura de qualquer membro, junta ou componente, incluindo suportes de assento	Conforme
Qualquer fratura ou rachadura nas paredes de qualquer parte estrutural	Conforme
Qualquer afrouxamento que não possa ser reapertado de ligações consideradas rígidas, quando verificadas com a aplicação de uma pressão manual em seus membros	Conforme
Qualquer deformação permanente em qualquer parte que possa afetar sua funcionalidade ou aparência	Conforme

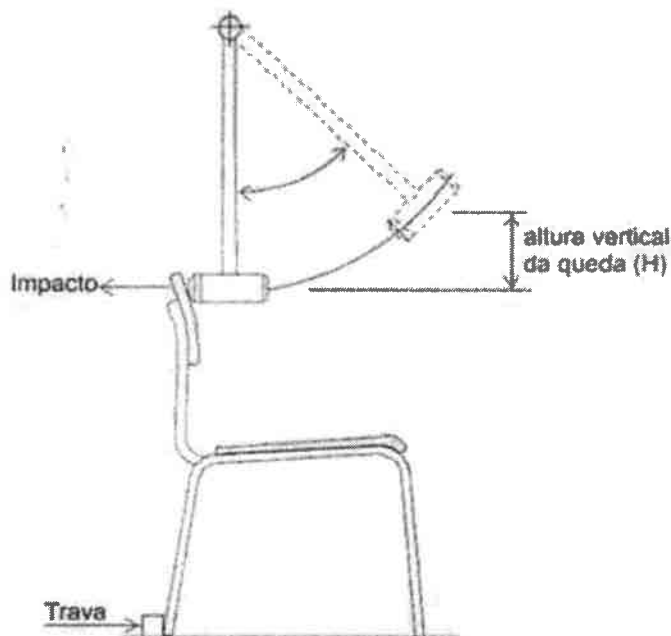

Ensaio de impacto no encosto

Os resultados apresentados no presente documento referem-se exclusivamente a(s) amostra(s) ensaiada(s).

A reprodução deste documento somente poderá ser feita na íntegra e sua utilização para fins promocionais depende de autorização prévia.

SÃO PAULO: Rua Antônio Nagib Ibrahim, 544 - SP - CEP 05036-060 - FONE (11) 3611-0833 - FAX (11) 3611-0170

Filiais: SP: Bauru - Campinas - Santos - São José dos Campos - RJ: Macaé - Rio de Janeiro

www.falcaobauer.com.br - bauer@falcaobauer.com.br

Laboratório de Ensaio Acreditado pelo Cgcre de acordo com NBR ISO IEC 17025, sob o nº CRL 1307.
O Cgcre é signatário do Acordo de Reconhecimento Mútuo do ILAC – International Laboratory Accreditation Cooperation.

3.35. Ensaio das ponteiros dos pés da cadeira, conforme o subitem 6.4.7 da Norma NBR 14006:2008

Parâmetro	Unidade	Obtido	Especificado
Rugosidade do piso	µm	0,9	0,8 a 2,0
Massa	kg	10	9,95 a 10,05
Percurso	m	1	1
Número de ciclos	vezes	20 000	20 000
Frequência de ciclos	ciclos / minuto	9	5 a 10

Avaliação após a realização do ensaio conforme o subitem 4.4.2 da Norma NBR 14006

Parâmetro	Avaliação
Qualquer fratura de qualquer membro, junta ou componente, incluindo suportes de assento	Conforme
Qualquer fratura ou rachadura nas paredes de qualquer parte estrutural	Conforme
Qualquer afrouxamento que não possa ser reapertado de ligações consideradas rígidas, quando verificadas com a aplicação de uma pressão manual em seus membros	Conforme
Qualquer deformação permanente em qualquer parte que possa afetar sua funcionalidade ou aparência	Conforme

Laboratório de Ensaio Acreditado pelo Cgcre de acordo com NBR ISO IEC 17025, sob o nº CRL 1307.
O Cgcre é signatário do Acordo de Reconhecimento Mútuo do ILAC – International Laboratory Accreditation Cooperation.

3.36. Ensaio de estabilidade frontal, conforme o subitem 6.4.8.3 da Norma NBR 14006:2008

Parâmetro	Unidade	Obtido	Especificado
Força vertical no assento "C"	N	600	600
Força horizontal "F"	N	20	20
Tempo de aplicação da força horizontal "F"	s	5	5 Mínimo
Ocorrências	--	A cadeira não tombou	A cadeira não deve tombar

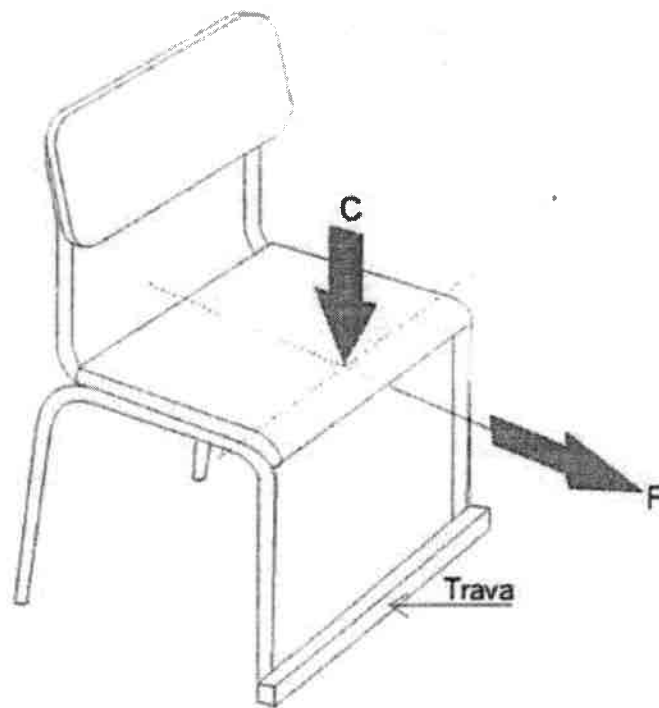

Ensaio de estabilidade frontal

Os resultados apresentados no presente documento referem-se exclusivamente a(s) amostra(s) ensaiada(s).

A reprodução deste documento somente poderá ser feita na íntegra e sua utilização para fins promocionais depende de autorização prévia.

SÃO PAULO: Rua Antônio Nagib Ibrahim, 544 - SP - CEP 05036-060 - FONE (11) 3611-0833 - FAX (11) 3611-0170

Filiais: SP: Bauru - Campinas - Santos - São José dos Campos - RJ: Macaé - Rio de Janeiro

www.falcaobauer.com.br - bauer@falcaobauer.com.br

Laboratório de Ensaio Acreditado pelo Cgcre de acordo com NBR ISO IEC 17025, sob o nº CRL 1307.
O Cgcre é signatário do Acordo de Reconhecimento Mútuo do ILAC – International Laboratory Accreditation Cooperation.

3.37. Ensaio de estabilidade lateral, conforme o subitem 6.4.8.3 da Norma NBR 14006:2008

Parâmetro	Unidade	Obtido	Especificado
Força vertical no assento "C"	N	600	600
Força horizontal "F"	N	20	20
Tempo de aplicação da força horizontal "F"	s	5	5 Mínimo
Ocorrências	--	A cadeira não tombou	A cadeira não deve tombar

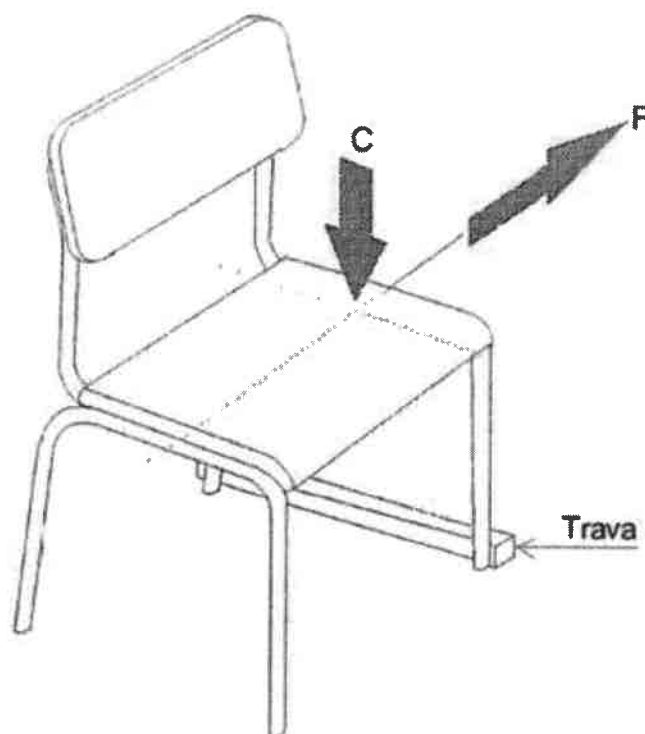

Ensaio de estabilidade lateral

Os resultados apresentados no presente documento referem-se exclusivamente a(s) amostra(s) ensaiada(s)

A reprodução deste documento somente poderá ser feita na íntegra e sua utilização para fins promocionais depende de autorização prévia.

SÃO PAULO: Rua Antônio Nagib Ibrahim, 544 - SP - CEP 05036-060 - FONE (11) 3611-0833 - FAX (11) 3611-0170

Filiais: SP: Bauru - Campinas - Santos - São José dos Campos - RJ: Macaé - Rio de Janeiro

www.falcaobauer.com.br - bauer@falcaobauer.com.br

Laboratório de Ensaio Acreditado pelo Cgcre de acordo com NBR ISO IEC 17025, sob o nº CRL 1307.
 O Cgcre é signatário do Acordo de Reconhecimento Mútuo do ILAC – International Laboratory Accreditation Cooperation.

3.38. Ensaio de estabilidade para trás, conforme o subitem 6.4.8.4 da Norma NBR 14006:2008

Parâmetro	Unidade	Obtido	Especificado
Distância "X" para aplicação da força "C"	mm	175	175
Força vertical no assento "C"	N	600	600
Distância "Y" para aplicação da força "F"	mm	300	300
Força horizontal "F"	N	180	180
Ocorrências	--	A cadeira não tombou	A cadeira não deve tombar

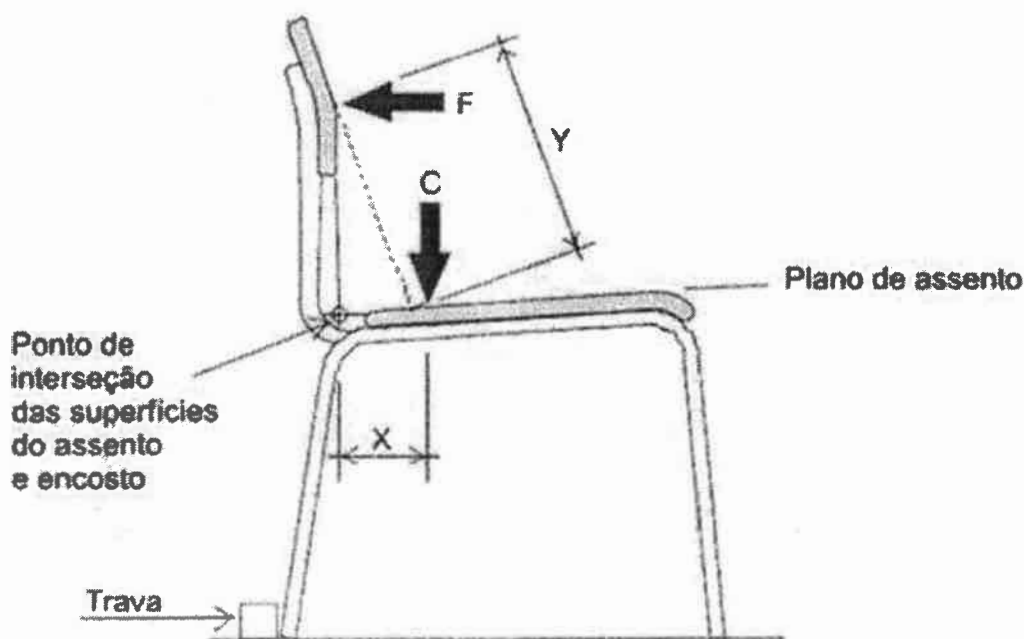

Ensaio de estabilidade para trás da cadeira

Laboratório de Ensaio Acreditado pelo Cgcre de acordo com NBR ISO IEC 17025, sob o nº CRL 1307.
O Cgcre é signatário do Acordo de Reconhecimento Mútuo do ILAC – International Laboratory Accreditation Cooperation.

3.39. Ensaio para verificação da marcação e informação, conforme o subitem 7 da Norma NBR 14006:20008

Mesa	
Especificado	Obtido
A cadeira e mesa do conjunto aluno devem conter a identificação do fabricante e validade da garantia (mês e ano)	Conforme
A cadeira e mesa do conjunto aluno devem conter a identificação do tamanho pelo número e/ou pela cor correspondente	Conforme
A cadeira e mesa do conjunto aluno devem conter a identificação por faixa de estatura do usuário correspondente ao tamanho do conjunto	Conforme
As identificações devem ser apresentadas de forma indelével	Conforme
As identificações do fabricante, tamanho e faixa de estatura devem estar em local externo e visível à distância	Conforme
Cada conjunto deve ser acompanhado de manual de instruções contendo informação sobre o "uso, manutenção e limpeza"	Conforme

Cadeira	
Especificado	Obtido
A cadeira e mesa do conjunto aluno devem conter a identificação do fabricante e validade da garantia (mês e ano)	Conforme
A cadeira e mesa do conjunto aluno devem conter a identificação do tamanho pelo número e/ou pela cor correspondente	Não conforme
A cadeira e mesa do conjunto aluno devem conter a identificação por faixa de estatura do usuário correspondente ao tamanho do conjunto	Não conforme
As identificações devem ser apresentadas de forma indelével	Conforme
As identificações do fabricante, tamanho e faixa de estatura devem estar em local externo e visível à distância	Não conforme
Cada conjunto deve ser acompanhado de manual de instruções contendo informação sobre o "uso, manutenção e limpeza"	Conforme



Foto 7: Não conformidade

Os resultados apresentados no presente documento referem-se exclusivamente a(s) amostra(s) ensaiada(s).

A reprodução deste documento somente poderá ser feita na íntegra e sua utilização para fins promocionais depende de autorização prévia.

SÃO PAULO: Rua Antônio Nagib Ibrahim, 544 - SP - CEP 05036-060 - FONE (11) 3611-0833 - FAX (11) 3611-0170

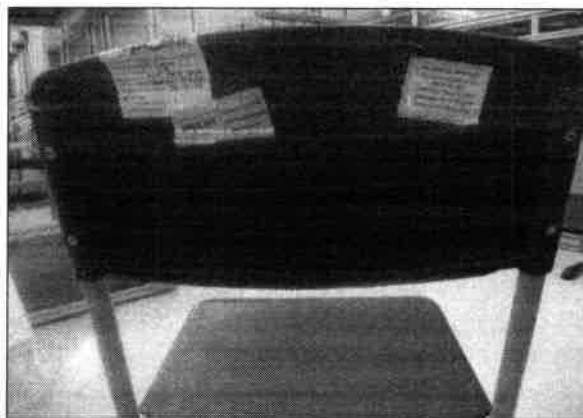
Filiais: SP: Bauru - Campinas - Santos - São José dos Campos - RJ: Macaé - Rio de Janeiro

www.falcaobauer.com.br - bauer@falcaobauer.com.br

Laboratório de Ensaio Acreditado pelo Cgcre de acordo com NBR ISO IEC 17025, sob o nº CRL 1307.
O Cgcre é signatário do Acordo de Reconhecimento Mútuo do ILAC – International Laboratory Accreditation Cooperation.

4. DATA DOS ENSAIOS

Ensaios realizados em 11/12/2019 a 28/12/2019.

5. AVALIAÇÃO DA CONFORMIDADE

Regra de Decisão

A avaliação da conformidade é baseada nos critérios das especificações e/ou normas, não considerando a estimativa de incerteza de medição associada aos resultados.

Ensaio	Item da Norma NBR14006:2008	Conclusão
Verificação dos requisitos do aço	4.1.4	--
Verificação dos requisitos dimensionais	4.2	Atende
Verificação do acabamento uniforme e defeitos	4.3.1	Atende
Verificação dos elementos removíveis sem utilização de ferramentas	4.3.2	Atende
Verificação das saliências, reentrâncias ou perfurações que apresentem características cortantes	4.3.3	Atende
Verificação das saliências perfurantes	4.3.4	Atende
Verificação dos respingos provenientes de solda na estrutura metálica	4.3.5	Atende
Verificação dos fechamentos dos tubos	4.3.6	Atende
Verificação dos vãos nas partes acessíveis ao usuário	4.3.7	Atende
Verificação dos furos acessíveis ao usuário	4.3.8	Atende
Rugosidade	4.3.9	Atende
Verificação do nivelamento dos pés da mesa e da cadeira sob aplicação de carga	4.3.10	Atende
Resistência à luz ultravioleta	4.3.11	Atende

Os resultados apresentados no presente documento referem-se exclusivamente a(s) amostra(s) ensaiada(s)

A reprodução deste documento somente poderá ser feita na íntegra e sua utilização para fins promocionais depende de autorização prévia

Relatório de Ensaio nº MOV/L-044.002/19

Página: 39/40

Laboratório de Ensaio Acreditado pelo Cgcre de acordo com NBR ISO IEC 17025, sob o nº CRL 1307.
O Cgcre é signatário do Acordo de Reconhecimento Mútuo do ILAC – International Laboratory Accreditation Cooperation.

Ensaio	Item da Norma NBR 14006:2008	Conclusão
Verificação do brilho da superfície do tampo da mesa	4.3.12 (a)	Atende
Verificação da dureza da superfície do tampo da mesa	4.3.12 (b)	Atende
Verificação da resistência impacto da superfície do tampo da mesa	4.3.12 (c)	Atende
Resistência à abrasão da superfície do tampo da mesa	4.3.12 (d)	Atende
Resistência a manchas da superfície do tampo	4.3.12 (f)	Atende
Resistência à corrosão em câmara de névoa salina	4.3.13.1	Atende
Determinação da espessura da tinta	4.3.13.2	Atende
Aderência da tinta	4.3.13.3	Atende
Carga estática vertical da mesa	6.3.1	Atende
Sustentação da carga da mesa	6.3.2	Atende
Carga estática horizontal na mesa	6.3.3	Atende
Impacto vertical da mesa	6.3.4	Atende
Fadiga horizontal da mesa	6.3.5	Atende
Tombamento da mesa	6.3.6	Atende
Estabilidade da mesa	6.3.7	Atende
Carga estática no assento	6.4.1	Atende
Carga estática no encosto	6.4.2	Atende
Fadiga no assento	6.4.3	Atende

Os resultados apresentados no presente documento referem-se exclusivamente a(s) amostra(s) ensaiada(s).

A reprodução deste documento somente poderá ser feita na íntegra e sua utilização para fins promocionais depende de autorização prévia.

Relatório de Ensaio nº MOV/L-044.002/19

Página: 40/40

Laboratório de Ensaio Acreditado pelo Cgcre de acordo com NBR ISO IEC 17025, sob o nº CRL 1307.
O Cgcre é signatário do Acordo de Reconhecimento Mútuo do ILAC – International Laboratory Accreditation Cooperation.

Ensaio	Item da Norma NBR 14006:2008	Conclusão
Fadiga no encosto	6.4.4	Atende
Impacto no assento	6.4.5	Atende
Impacto no encosto	6.4.6	Atende
Ponteira dos pés da cadeira	6.4.7	Atende
Estabilidade frontal e lateral	6.4.8.3	Atende
Estabilidade para trás	6.4.8.4	Atende
Verificação da marcação e informação	7	Não atende

São Paulo, 30 de dezembro de 2019.

L. A. FALCÃO BAUER LTDA
Centro Tecnológico de Controle da Qualidade



DANILO OLIVEIRA DOS SANTOS
Supervisor de Laboratório

L. A. FALCÃO BAUER LTDA
Centro Tecnológico de Controle da Qualidade



BRUNO GIOVANNELLI
Gerente de Laboratório

LSR

Os resultados apresentados no presente documento referem-se exclusivamente a(s) amostra(s) ensaiada(s).

A reprodução deste documento somente poderá ser feita na íntegra e sua utilização para fins promocionais depende de autorização prévia.

SÃO PAULO: Rua Antônio Nagib Ibrahim, 544 - SP - CEP 05036-060 - FONE (11) 3611-0833 - FAX (11) 3611-0170

Filiais: SP: Bauru - Campinas - Santos - São José dos Campos - RJ: Macaé - Rio de Janeiro

www.falcaobauer.com.br - bauer@falcaobauer.com.br

Laboratório de Ensaio Acreditado pelo Cgcre de acordo com NBR ISO IEC 17025, sob o nº CRL 1307.
O Cgcre é signatário do Acordo de Reconhecimento Mútuo do ILAC – International Laboratory Accreditation Cooperation.

RELATÓRIO DE ENSAIO

MÓVEIS ESCOLARES

INTERESSADO: INSTITUTO NACIONAL DA QUALIDADE E SOLUÇÕES TECNOLÓGICAS S/S LTDA

Rua Barão do Triunfo, nº 520, Conj 132, Brooklin Paulista,
São Paulo, SP.

FABRICANTE: SÃO LUCAS INDUSTRIA METALURGICA LTDA

Av. 05, 01 – Distrito Industrial
65099090 – São Luis - MA
A/C: Iara Schneider
Telefone: (42) 3463-1492
E-mail: movebrink@yahoo.com.br

PAGANTE: RFA INDUSTRIA METALURGICA EIRELI

Rua Emilio Britz, 372 – Centro
95778-000 – Vale real - RS
A/C: Iara Schneider
Telefone: (54) 3217-8200
E-mail: vendas@realplast.com.br
Ref: (PJ100-046760)

1. IDENTIFICAÇÃO DA(S) AMOSTRA(S)

2 (duas) amostras identificadas pelo interessado como:

Descrição do Produto	Processo	RAU Nº
Conjunto Aluno – ABS – CJA 05B	CP 19.01.0252	0074/19

Materiais recebidos no laboratório em 14/10/2019, liberados para ensaio em 06/11/2019

FOTOS DAS AMOSTRAS ENSAIADAS



Foto 1 – Mesa



Foto 2 - Cadeira

Os resultados apresentados no presente documento referem-se exclusivamente a(s) amostra(s) ensaiada(s)

A reprodução deste documento somente poderá ser feita na íntegra e sua utilização para fins promocionais depende de autorização prévia

SÃO PAULO: Rua Antônio Nagib Ibrahim, 544 - SP - CEP 05036-060 - FONE (11) 3611-0833 - FAX (11) 3611-0170

Filiais: SP: Bauru - Campinas - Santos - São José dos Campos - RJ: Macaé - Rio de Janeiro

www.falcaobauer.com.br - bauer@falcaobauer.com.br

Laboratório de Ensaio Acreditado pelo Cgcre de acordo com NBR ISO IEC 17025, sob o nº CRL 1307.
 O Cgcre é signatário do Acordo de Reconhecimento Mútuo do ILAC – International Laboratory Accreditation Cooperation.

2. MÉTODOS / ESPECIFICAÇÕES

NBR 14006:2008 – Móveis escolares – Cadeiras e Mesas para conjunto aluno individual

3. RESULTADOS OBTIDOS

Ensaio de verificações dos requisitos dimensionais conforme o subitem 4.2 da Norma NBR 14006:2008

Mesa				
Parâmetro	Unidade	Obtido	U	Especificado
Largura do tampo (b ₁)	mm	608	± 0,01	600 Mínimo
Largura do espaço para as pernas (b ₂)	mm	Conforme	--	500 Mínimo
Altura do tampo (h ₁)	mm	716	± 1,10	700 a 720
Altura para movimentação das coxas (h ₂)	mm	Conforme	--	610 Mínimo
Altura para movimentação dos joelhos (h ₄)	mm	Conforme	--	520 Mínimo
Profundidade do tampo (t ₁)	mm	466	± 0,01	450/500 Mínimo
Profundidade do espaço para as pernas (t ₂)	mm	Conforme	--	400 Mínimo
Profundidade para movimentação das pernas (t ₃)	mm	Conforme	--	500 Mínimo
Raio da borda de contato com o usuário (r ₃)	mm	Conforme	--	2,5 Mínimo
Raio das arestas e quinas (r ₄)	mm	Conforme	--	1 Mínimo
Raio de curvatura dos cantos (r ₅)	mm	Conforme	--	20 Mínimo

Cadeira				
Parâmetro	Unidade	Obtido	U	Especificado
Largura do assento (b ₃)	mm	399	± 0,01	390 Mínimo
Largura do encosto (b ₄)	mm	395	± 0,01	350 Mínimo
Altura do assento (h ₈)	mm	430	± 1,10	420 a 440
Extensão vertical do encosto (h ₇)	mm	178	± 0,01	150 Mínimo
Raio da aba frontal do assento (r ₁)	mm	Conforme	--	30 a 90
Raio de curvatura da parte interna do encosto (r ₂)	mm	Conforme	--	400 a 900
Profundidade útil do assento (t ₄)	mm	390	± 1,10	360 a 400
Profundidade da superfície do assento (t ₇)	mm	390	± 1,10	390 Mínimo
Altura do ponto "S" (h ₆)	mm	195	± 0,2	190 a 220
Raio das arestas e quinas (r ₄)	mm	Conforme	--	1 Mínimo
Raio de curvatura dos cantos (r ₅)	mm	Conforme	--	20 Mínimo
Ângulo de inclinação do encosto (β)	°	102	± 0,1	95 a 110
Inclinação do assento (A)	°	-3	± 0,1	-5 a -2

Os resultados apresentados no presente documento referem-se exclusivamente a(s) amostra(s) ensaiada(s)

A reprodução deste documento somente poderá ser feita na íntegra e sua utilização para fins promocionais depende de autorização prévia

SÃO PAULO: Rua Antônio Nagib Ibrahim, 544 - SP - CEP 05036-060 - FONE (11) 3611-0833 - FAX (11) 3611-0170

Filiais: SP: Bauru - Campinas - Santos - São José dos Campos - RJ: Macaé - Rio de Janeiro

www.falcaobauer.com.br - bauer@falcaobauer.com.br

Laboratório de Ensaio Acreditado pelo Cgcre de acordo com NBR ISO IEC 17025, sob o nº CRL 1307.
O Cgcre é signatário do Acordo de Reconhecimento Mútuo do ILAC – International Laboratory Accreditation Cooperation.

DESENHOS ILUSTRATIVOS EXTRAÍDOS DA NORMA NBR 14006:2008

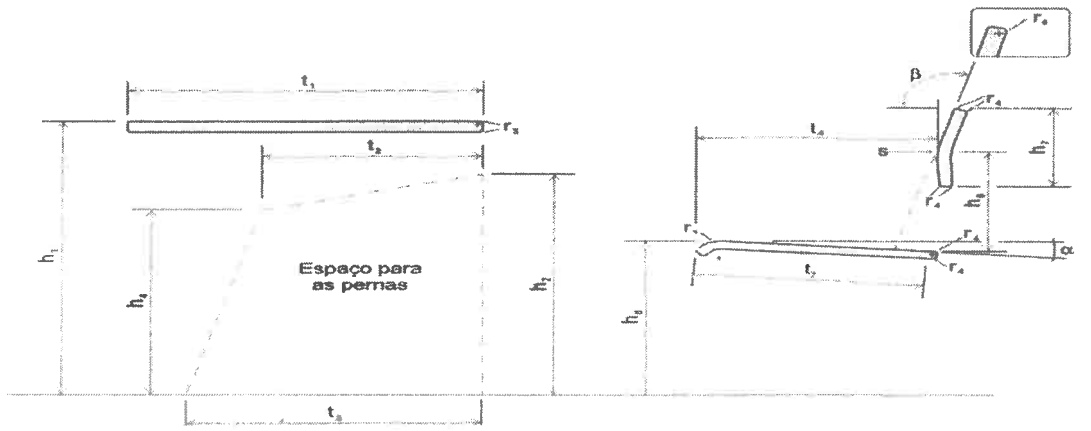

CORTE AA

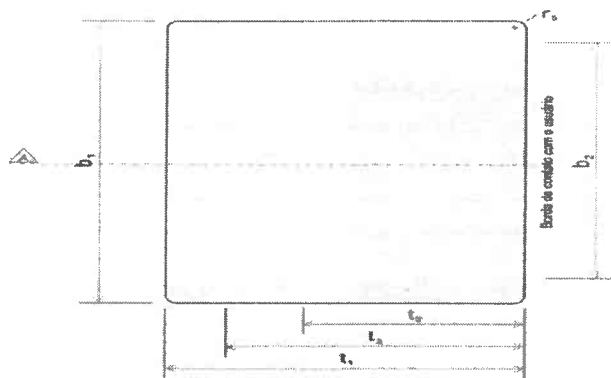

VISTA SUPERIOR



Detalhe
Ângulo de inclinação do assento
 $\alpha = -2^\circ$ a -5°

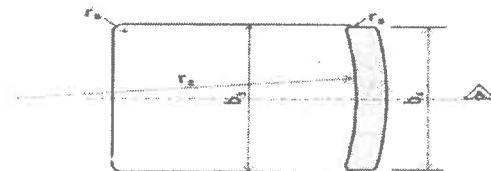

Detalhe
Vista frontal do encosto



Borda da contato com o usuário

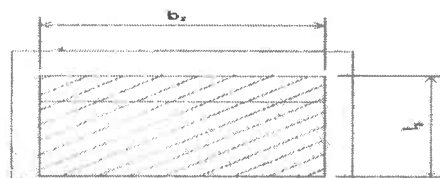

Borda de contato com o usuário

Vista Superior

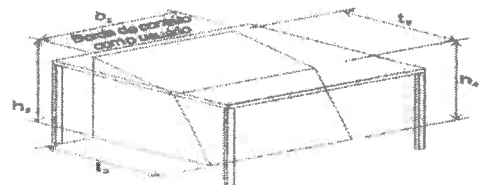
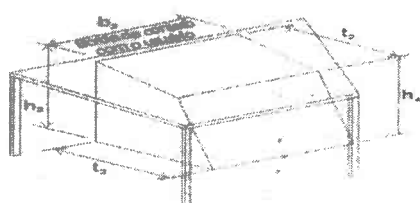

Perspectiva

Os resultados apresentados no presente documento referem-se exclusivamente a(s) amostra(s) ensaiada(s).
A reprodução deste documento somente poderá ser feita na íntegra e sua utilização para fins promocionais depende de autorização prévia

Laboratório de Ensaio Acreditado pelo Cgcre de acordo com NBR ISO IEC 17025, sob o nº CRL 1307.
O Cgcre é signatário do Acordo de Reconhecimento Mútuo do ILAC – International Laboratory Accreditation Cooperation.

4. DATA DO ENSAIO

Ensaio realizado em 06/12/2019

5. AVALIAÇÃO DA CONFORMIDADE**Regra de Decisão**

A avaliação da conformidade é baseada nos critérios das especificações e/ou normas, não considerando a estimativa de incerteza de medição associada aos resultados.

Ensaio	Item da Norma NBR14006:2008	Conclusão
Verificação dos requisitos dimensionais	4.2	Atende

São Paulo, 30 de dezembro de 2019.

L. A. FALCÃO BAUER LTDA
Centro Tecnológico de Controle da Qualidade



DANILO OLIVEIRA DOS SANTOS
Supervisor de Laboratório

L. A. FALCÃO BAUER LTDA
Centro Tecnológico de Controle da Qualidade



BRUNO GIOVANNELLI
Gerente de Laboratório

LSR

Laboratório de Ensaio Acreditado pelo Cgcre de acordo com NBR ISO IEC 17025, sob o nº CRL 1307.
O Cgcre é signatário do Acordo de Reconhecimento Mútuo do ILAC – International Laboratory Accreditation Cooperation.

RELATÓRIO DE ENSAIO

MÓVEIS ESCOLARES

INTERESSADO: INSTITUTO NACIONAL DA QUALIDADE E SOLUÇÕES TECNOLÓGICAS S/S LTDA

Rua Barão do Triunfo, nº 520, Conj 132, Brooklin Paulista,
São Paulo, SP.

FABRICANTE: SÃO LUCAS INDUSTRIA METALURGICA LTDA

Av. 05, 01 – Distrito Industrial
65099090 – São Luis - MA
A/C: Iara Schneider
Telefone: (42) 3463-1492
E-mail: movebrink@yahoo.com.br

PAGANTE: RFA INDUSTRIA METALURGICA EIRELI

Rua Emilio Britz, 372 – Centro
95778-000 – Vale real - RS
A/C: Iara Schneider
Telefone: (54) 3217-8200
E-mail: vendas@realplast.com.br
Ref: (PJ100-046760)

1. IDENTIFICAÇÃO DA(S) AMOSTRA(S)

2 (duas) amostras identificadas pelo interessado como:

Descrição do Produto	Processo	RAU Nº
Conjunto Aluno – ABS – CJA 04B	CP 19.01.0252	0074/19

Materiais recebidos no laboratório em 14/10/2019, liberados para ensaio em 06/11/2019

FOTOS DAS AMOSTRAS ENSAIADAS



Foto 1 – Mesa



Foto 2 - Cadeira

Os resultados apresentados no presente documento referem-se exclusivamente a(s) amostra(s) ensaiada(s)

A reprodução deste documento somente poderá ser feita na íntegra e sua utilização para fins promocionais depende de autorização prévia

SÃO PAULO: Rua Antônio Nagib Ibrahim, 544 - SP - CEP 05036-060 - FONE (11) 3611-0833 - FAX (11) 3611-0170

Filiais: SP: Bauru - Campinas - Santos - São José dos Campos - RJ: Macaé - Rio de Janeiro

www.falcaobauer.com.br - bauer@falcaobauer.com.br

Laboratório de Ensaio Acreditado pelo Cgcre de acordo com NBR ISO IEC 17025, sob o nº CRL 1307.
 O Cgcre é signatário do Acordo de Reconhecimento Mútuo do ILAC – International Laboratory Accreditation Cooperation.

2. MÉTODOS / ESPECIFICAÇÕES

NBR 14006:2008 – Móveis escolares – Cadeiras e Mesas para conjunto aluno individual

3. RESULTADOS OBTIDOS

Ensaio de verificações dos requisitos dimensionais conforme o subitem 4.2 da Norma NBR 14006:2008

Mesa				
Parâmetro	Unidade	Obtido	U	Especificado
Largura do tampo (b ₁)	mm	608	± 0,02	550/600 Mínimo
Largura do espaço para as pernas (b ₂)	mm	Conforme	--	450/500 Mínimo
Altura do tampo (h ₁)	mm	650	1,10	630 a 650
Altura para movimentação das coxas (h ₂)	mm	Conforme	--	545 Mínimo
Altura para movimentação dos joelhos (h ₄)	mm	Conforme	--	465 Mínimo
Profundidade do tampo (t ₁)	mm	467	± 0,02	450/500 Mínimo
Profundidade do espaço para as pernas (t ₂)	mm	Conforme	--	400 Mínimo
Profundidade para movimentação das pernas (t ₃)	mm	Conforme	--	500 Mínimo
Raio da borda de contato com o usuário (r ₃)	mm	Conforme	--	2,5 Mínimo
Raio das arestas e quinas (r ₄)	mm	Conforme	--	1 Mínimo
Raio de curvatura dos cantos (r ₅)	mm	Conforme	--	20 Mínimo

Cadeira				
Parâmetro	Unidade	Obtido	U	Especificado
Largura do assento (b ₃)	mm	399	± 0,02	390 Mínimo
Largura do encosto (b ₄)	mm	394	± 0,02	350 Mínimo
Altura do assento (h ₈)	mm	380	± 1,10	370 a 390
Extensão vertical do encosto (h ₇)	mm	179	± 0,02	150 Mínimo
Raio da aba frontal do assento (r ₁)	mm	Conforme	--	30 a 90
Raio de curvatura da parte interna do encosto (r ₂)	mm	Conforme	--	400 a 900
Profundidade útil do assento (t ₄)	mm	349	± 1,10	320 a 360
Profundidade da superfície do assento (t ₇)	mm	349	± 1,10	349 Mínimo
Altura do ponto "S" (h ₆)	mm	186	± 1,10	180 a 210
Raio das arestas e quinas (r ₄)	mm	Conforme	--	1 Mínimo
Raio de curvatura dos cantos (r ₅)	mm	Conforme	--	20 Mínimo
Ângulo de inclinação do encostos (β)	°	104	± 0,1	95 a 110
Inclinação do assento (A)	°	-4	± 0,1	-5 a -2

Os resultados apresentados no presente documento referem-se exclusivamente a(s) amostra(s) ensaiada(s).

A reprodução deste documento somente poderá ser feita na íntegra e sua utilização para fins promocionais depende de autorização prévia.

SÃO PAULO: Rua Antônio Nagib Ibrahim, 544 - SP - CEP 05036-060 - FONE (11) 3611-0833 - FAX (11) 3611-0170

Filiais: SP: Bauru - Campinas - Santos - São José dos Campos - RJ: Macaé - Rio de Janeiro

www.falcaobauer.com.br - bauer@falcaobauer.com.br

Laboratório de Ensaio Acreditado pelo Cgcre de acordo com NBR ISO IEC 17025, sob o nº CRL 1307.
O Cgcre é signatário do Acordo de Reconhecimento Mútuo do ILAC – International Laboratory Accreditation Cooperation.

DESENHOS ILUSTRATIVOS EXTRAÍDOS DA NORMA NBR 14006:2008

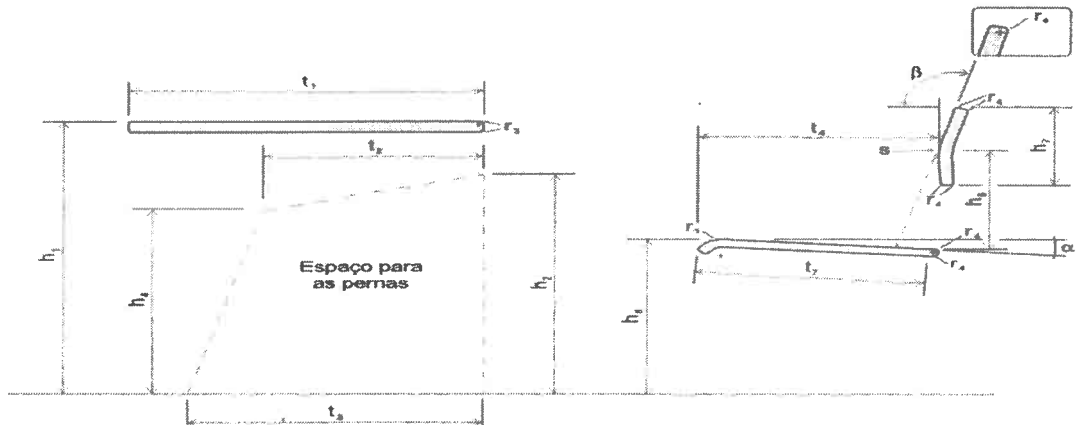

CORTE AA

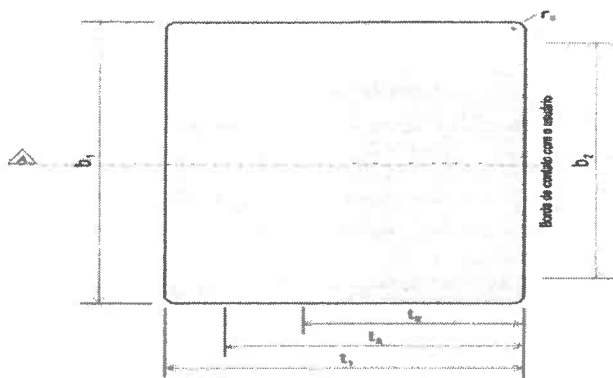

VISTA SUPERIOR



Borda de contato com o usuário



Detalhe
Ângulo de inclinação do assento
 $\alpha = -2^\circ$ a -5°

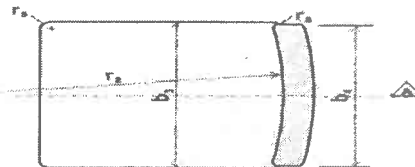

Detalhe
Vista frontal do encosto

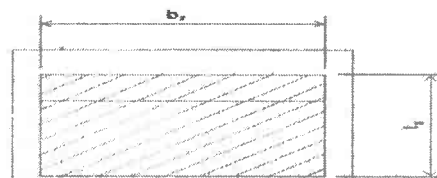

Borda de contato com o usuário

Vista Superior

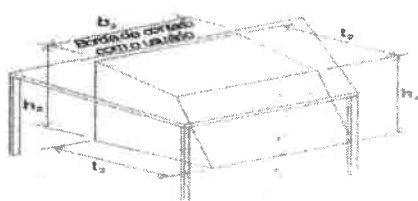

Perspectiva

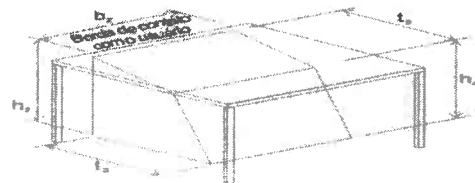

Os resultados apresentados no presente documento referem-se exclusivamente a(s) amostra(s) ensaiada(s).

A reprodução deste documento somente poderá ser feita na íntegra e sua utilização para fins promocionais depende de autorização prévia.

SÃO PAULO: Rua Antônio Nagib Ibrahim, 544 - SP - CEP 05036-060 - FONE (11) 3611-0833 - FAX (11) 3611-0170

Filiais: SP: Bauru - Campinas - Santos - São José dos Campos - RJ: Macaé - Rio de Janeiro

www.falcaobauer.com.br - bauer@falcaobauer.com.br

Laboratório de Ensaio Acreditado pelo Cgcre de acordo com NBR ISO IEC 17025, sob o nº CRL 1307.
O Cgcre é signatário do Acordo de Reconhecimento Mútuo do ILAC – International Laboratory Accreditation Cooperation.

4. DATA DO ENSAIO

Ensaio realizado em 06/12/2019

5. AVALIAÇÃO DA CONFORMIDADE

Regra de Decisão

A avaliação da conformidade é baseada nos critérios das especificações e/ou normas, não considerando a estimativa de incerteza de medição associada aos resultados.

Ensaio	Item da Norma NBR14006:2008	Conclusão
Verificação dos requisitos dimensionais	4.2	Atende

São Paulo, 30 de dezembro de 2019.

L. A. FALCÃO BAUER LTDA
Centro Tecnológico de Controle de Qualidade

DANILO OLIVEIRA DOS SANTOS
Supervisor de Laboratório

L. A. FALCÃO BAUER LTDA
Centro Tecnológico de Controle de Qualidade

BRUNO GIOVANNELLI
Gerente de Laboratório

LSR

Laboratório de Ensaio Acreditado pelo Cgcre de acordo com NBR ISO IEC 17025, sob o nº CRL 1307.
O Cgcre é signatário do Acordo de Reconhecimento Mútuo do ILAC – International Laboratory Accreditation Cooperation.

RELATÓRIO DE ENSAIO

MÓVEIS ESCOLARES

INTERESSADO: INSTITUTO NACIONAL DA QUALIDADE E SOLUÇÕES TECNOLÓGICAS S/S LTDA

Rua Barão do Triunfo, nº 520, Conj 132, Brooklin Paulista,
São Paulo, SP.

FABRICANTE: SÃO LUCAS INDUSTRIA METALURGICA LTDA

Av. 05, 01 – Distrito Industrial
65099090 – São Luis - MA
A/C: Iara Schneider
Telefone: (42) 3463-1492
E-mail: movebrink@yahoo.com.br

PAGANTE: RFA INDUSTRIA METALURGICA EIRELI

Rua Emilio Britz, 372 – Centro
95778-000 – Vale real - RS
A/C: Iara Schneider
Telefone: (54) 3217-8200
E-mail: vendas@realplast.com.br
Ref: (PJ100-046760)

1. IDENTIFICAÇÃO DA(S) AMOSTRA(S)

2 (duas) amostras identificadas pelo interessado como:

Descrição do Produto	Processo	RAU Nº
Conjunto Aluno – ABS – CJA 03B	CP 19.01.0252	0074/19

Materiais recebidos no laboratório em 14/10/2019, liberados para ensaio em 06/11/2019

FOTOS DAS AMOSTRAS ENSAIADAS



Foto 1 – Mesa



Foto 2 - Cadeira

Os resultados apresentados no presente documento referem-se exclusivamente a(s) amostra(s) ensaiada(s).

A reprodução deste documento somente poderá ser feita na íntegra e sua utilização para fins promocionais depende de autorização prévia.

SÃO PAULO: Rua Antônio Nagib Ibrahim, 544 - SP - CEP 05036-060 - FONE (11) 3611-0833 - FAX (11) 3611-0170

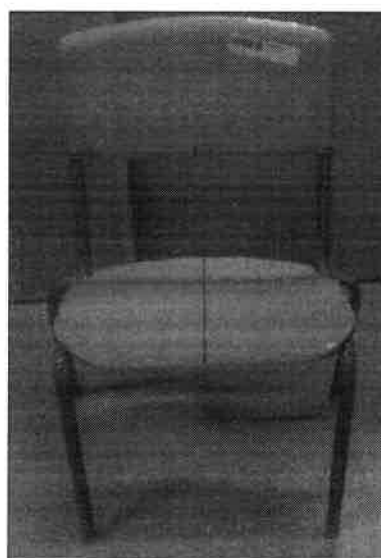
Filiais: SP: Bauru - Campinas - Santos - São José dos Campos - RJ: Macaé - Rio de Janeiro

www.falcaobauer.com.br - bauer@falcaobauer.com.br

Laboratório de Ensaio Acreditado pelo Cgcre de acordo com NBR ISO IEC 17025, sob o nº CRL 1307.
 O Cgcre é signatário do Acordo de Reconhecimento Mútuo do ILAC – International Laboratory Accreditation Cooperation.

2. MÉTODOS / ESPECIFICAÇÕES

NBR 14006:2008 – Móveis escolares – Cadeiras e Mesas para conjunto aluno individual

3. RESULTADOS OBTIDOS

Ensaio de verificações dos requisitos dimensionais conforme o subitem 4.2 da Norma NBR 14006:2008

Mesa				
Parâmetro	Unidade	Obtido	U	Especificado
Largura do tampo (b ₁)	mm	609	± 0,01	550/600 Mínimo
Largura do espaço para as pernas (b ₂)	mm	Conforme	--	450/500 Mínimo
Altura do tampo (h ₁)	mm	597	± 1,10	580 a 600
Altura para movimentação das coxas (h ₂)	mm	Conforme	--	495 Mínimo
Altura para movimentação dos joelhos (h ₄)	mm	Conforme	--	420 Mínimo
Profundidade do tampo (t ₁)	mm	465	± 0,01	400/500 Mínimo
Profundidade do espaço para as pernas (t ₂)	mm	Conforme	--	300 Mínimo
Profundidade para movimentação das pernas (t ₃)	mm	Conforme	--	400 Mínimo
Raio da borda de contato com o usuário (r ₃)	mm	Conforme	--	2,5 Mínimo
Raio das arestas e quinas (r ₄)	mm	Conforme	--	1 Mínimo
Raio de curvatura dos cantos (r ₅)	mm	Conforme	--	20 Mínimo

Cadeira				
Parâmetro	Unidade	Obtido	U	Especificado
Largura do assento (b ₃)	mm	398	± 0,01	330 Mínimo
Largura do encosto (b ₄)	mm	395	± 0,01	300 Mínimo
Altura do assento (h ₈)	mm	347	± 1,10	340 a 360
Extensão vertical do encosto (h ₇)	mm	178	± 0,01	150 Mínimo
Raio da aba frontal do assento (r ₁)	mm	Conforme	--	30 a 90
Raio de curvatura da parte interna do encosto (r ₂)	mm	Conforme	--	400 a 900
Profundidade útil do assento (t ₄)	mm	296	± 1,10	280 a 320
Profundidade da superfície do assento (t ₇)	mm	306	± 1,10	296 Mínimo
Altura do ponto "S" (h ₆)	mm	180	± 1,10	170 a 200
Raio das arestas e quinas (r ₄)	mm	Conforme	--	1 Mínimo
Raio de curvatura dos cantos (r ₅)	mm	Conforme	--	20 Mínimo
Ângulo de inclinação do encosto (β)	°	104	± 0,1	95 a 110
Inclinação do assento (A)	°	-5	± 0,1	-5 a -2

Os resultados apresentados no presente documento referem-se exclusivamente a(s) amostra(s) ensaiada(s).

A reprodução deste documento somente poderá ser feita na íntegra e sua utilização para fins promocionais depende de autorização prévia.

SÃO PAULO: Rua Antônio Nagib Ibrahim, 544 - SP - CEP 05036-060 - FONE (11) 3611-0833 - FAX (11) 3611-0170

Filiais: SP: Bauru - Campinas - Santos - São José dos Campos - RJ: Macaé - Rio de Janeiro

www.falcaobauer.com.br - bauer@falcaobauer.com.br

Laboratório de Ensaio Acreditado pelo Cgcre de acordo com NBR ISO IEC 17025, sob o nº CRL 1307.
O Cgcre é signatário do Acordo de Reconhecimento Mútuo do ILAC – International Laboratory Accreditation Cooperation.

DESENHOS ILUSTRATIVOS EXTRAÍDOS DA NORMA NBR 14006:2008

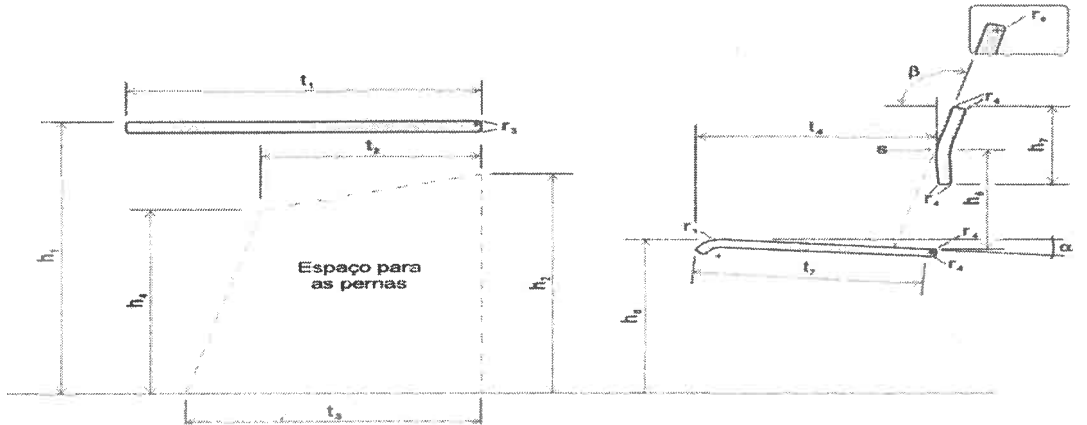

CORTE AA

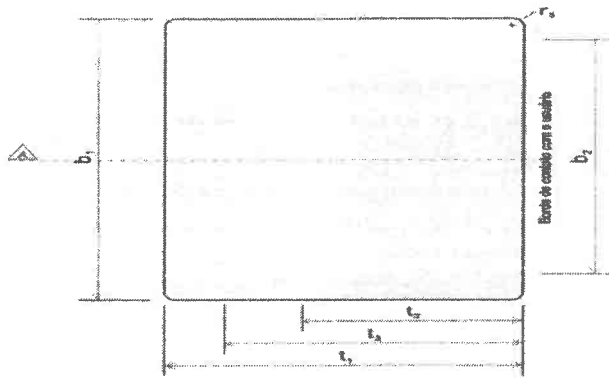

VISTA SUPERIOR



Detalhe
Ângulo de inclinação do assento
 $\alpha = -2^\circ$ a -5°

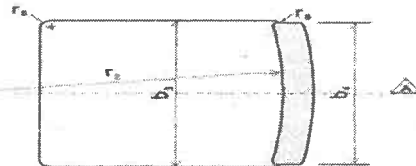

Detalhe
Vista frontal do encosto



Borda de contato com o usuário

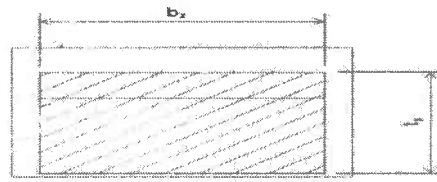

Borda de contato com o usuário

Vista Superior

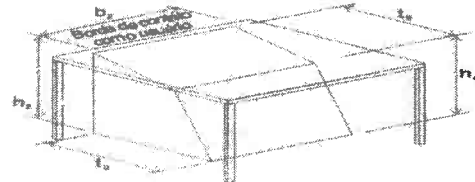
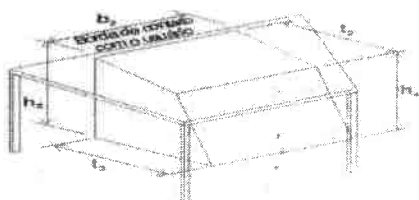

Perspectiva

Os resultados apresentados no presente documento referem-se exclusivamente a(s) amostra(s) ensaiada(s).

A reprodução deste documento somente poderá ser feita na íntegra e sua utilização para fins promocionais depende de autorização prévia.

Laboratório de Ensaio Acreditado pelo Cgcre de acordo com NBR ISO IEC 17025, sob o nº CRL 1307.
O Cgcre é signatário do Acordo de Reconhecimento Mútuo do ILAC – International Laboratory Accreditation Cooperation.

4. DATA DO ENSAIO

Ensaio realizado em 06/12/2019

5. AVALIAÇÃO DA CONFORMIDADE**Regra de Decisão**

A avaliação da conformidade é baseada nos critérios das especificações e/ou normas, não considerando a estimativa de incerteza de medição associada aos resultados.

Ensaio	Item da Norma NBR14006:2008	Conclusão
Verificação dos requisitos dimensionais	4.2	Atende

São Paulo, 30 de dezembro de 2019.

L. A. FALCÃO BAUER LTDA
Centro Tecnológico de Controle de Qualidade



DANILO OLIVEIRA DOS SANTOS
Supervisor de Laboratório

L. A. FALCÃO BAUER LTDA
Centro Tecnológico de Controle de Qualidade



BRUNO GIOVANNELLI
Gerente de Laboratório

LSR

Laboratório de Ensaio Acreditado pelo Cgcre de acordo com NBR ISO IEC 17025, sob o nº CRL 1307.
O Cgcre é signatário do Acordo de Reconhecimento Mútuo do ILAC – International Laboratory Accreditation Cooperation.

RELATÓRIO DE ENSAIO

MÓVEIS ESCOLARES

INTERESSADO: INSTITUTO NACIONAL DA QUALIDADE E SOLUÇÕES TECNOLÓGICAS S/S LTDA

Rua Barão do Triunfo, nº 520, Conj 132, Brooklin Paulista,
São Paulo, SP.

FABRICANTE: SÃO LUCAS INDUSTRIA METALURGICA LTDA

Av. 05, 01 – Distrito Industrial
65099090 – São Luis - MA
A/C: Iara Schneider
Telefone: (42) 3463-1492
E-mail: movebrink@yahoo.com.br

PAGANTE: RFA INDUSTRIA METALURGICA EIRELI

Rua Emilio Britz, 372 – Centro
95778-000 – Vale real - RS
A/C: Iara Schneider
Telefone: (54) 3217-8200
E-mail: vendas@realplast.com.br
Ref: (PJ100-046760)

1. IDENTIFICAÇÃO DA(S) AMOSTRA(S)

2 (duas) amostras identificadas pelo interessado como:

Descrição do Produto	Processo	RAU Nº
Conjunto Aluno – ABS – CJA 01B	CP 19.01.0252	0074/19

Materiais recebidos no laboratório em 14/10/2019, liberados para ensaio em 06/11/2019

FOTOS DAS AMOSTRAS ENSAIADAS



Foto 1 – Mesa



Foto 2 - Cadeira

Os resultados apresentados no presente documento referem-se exclusivamente a(s) amostra(s) ensaiada(s).

A reprodução deste documento somente poderá ser feita na íntegra e sua utilização para fins promocionais depende de autorização prévia.

SÃO PAULO: Rua Antônio Nagib Ibrahim, 544 - SP - CEP 05036-060 - FONE (11) 3611-0833 - FAX (11) 3611-0170

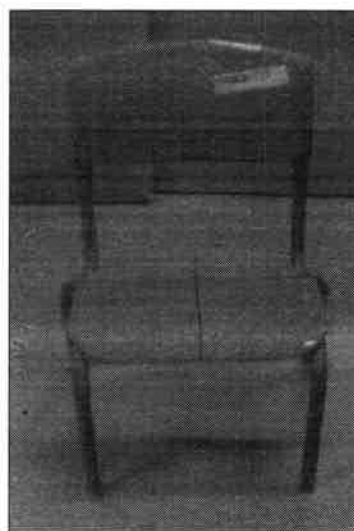
Filiais: SP: Bauru - Campinas - Santos - São José dos Campos - RJ: Macaé - Rio de Janeiro

www.falcaobauer.com.br - bauer@falcaobauer.com.br

Laboratório de Ensaio Acreditado pelo Cgcre de acordo com NBR ISO IEC 17025, sob o nº CRL 1307.
 O Cgcre é signatário do Acordo de Reconhecimento Mútuo do ILAC – International Laboratory Accreditation Cooperation.

2. MÉTODOS / ESPECIFICAÇÕES

NBR 14006:2008 – Móveis escolares – Cadeiras e Mesas para conjunto aluno individual

3. RESULTADOS OBTIDOS

Ensaio de verificações dos requisitos dimensionais conforme o subitem 4.2 da Norma NBR 14006:2008

Mesa				
Parâmetro	Unidade	Obtido	U	Especificado
Largura do tampo (b ₁)	mm	609	± 0,01	550/600 Mínimo
Largura do espaço para as pernas (b ₂)	mm	Conforme	--	450/500 Mínimo
Altura do tampo (h ₁)	mm	468	± 1,1	450 a 470
Altura para movimentação das coxas (h ₂)	mm	Conforme	--	380 Mínimo
Altura para movimentação dos joelhos (h ₄)	mm	Conforme	--	325 Mínimo
Profundidade do tampo (t ₁)	mm	467	± 0,01	400/500 Mínimo
Profundidade do espaço para as pernas (t ₂)	mm	Conforme	--	300 Mínimo
Profundidade para movimentação das pernas (t ₃)	mm	Conforme	--	400 Mínimo
Raio da borda de contato com o usuário (r ₃)	mm	Conforme	--	2,5 Mínimo
Raio das arestas e quinas (r ₄)	mm	Conforme	--	1 Mínimo
Raio de curvatura dos cantos (r ₅)	mm	Conforme	--	20 Mínimo

Cadeira				
Parâmetro	Unidade	Obtido	U	Especificado
Largura do assento (b ₃)	mm	340	± 0,01	330 Mínimo
Largura do encosto (b ₄)	mm	335	± 0,01	300 Mínimo
Altura do assento (h ₈)	mm	261	± 1,1	250 a 270
Extensão vertical do encosto (h ₇)	mm	156	± 0,01	150 Mínimo
Raio da aba frontal do assento (r ₁)	mm	Conforme	--	30 a 90
Raio de curvatura da parte interna do encosto (r ₂)	mm	Conforme	--	400 a 900
Profundidade útil do assento (t ₄)	mm	260	± 1,1	240 a 260
Profundidade da superfície do assento (t ₇)	mm	260	± 1,1	260 Mínimo
Altura do ponto "S" (h ₆)	mm	150	± 1,1	140 a 170
Raio das arestas e quinas (r ₄)	mm	Conforme	--	1 Mínimo
Raio de curvatura dos cantos (r ₅)	mm	Conforme	--	20 Mínimo
Ângulo de inclinação do encosto (β)	°	101	± 0,1	95 a 110
Inclinação do assento (A)	°	-2	± 0,1	-5 a -2

Os resultados apresentados no presente documento referem-se exclusivamente a(s) amostra(s) ensaiada(s).

A reprodução deste documento somente poderá ser feita na íntegra e sua utilização para fins promocionais depende de autorização prévia.

SÃO PAULO: Rua Antônio Nagib Ibrahim, 544 - SP - CEP 05036-060 - FONE (11) 3611-0833 - FAX (11) 3611-0170

Filiais: SP: Bauru - Campinas - Santos - São José dos Campos - RJ: Macaé - Rio de Janeiro

www.falcaobauer.com.br - bauer@falcaobauer.com.br

Laboratório de Ensaio Acreditado pelo Cgcre de acordo com NBR ISO IEC 17025, sob o nº CRL 1307.
O Cgcre é signatário do Acordo de Reconhecimento Mútuo do ILAC – International Laboratory Accreditation Cooperation.

DESENHOS ILUSTRATIVOS EXTRAÍDOS DA NORMA NBR 14006:2008

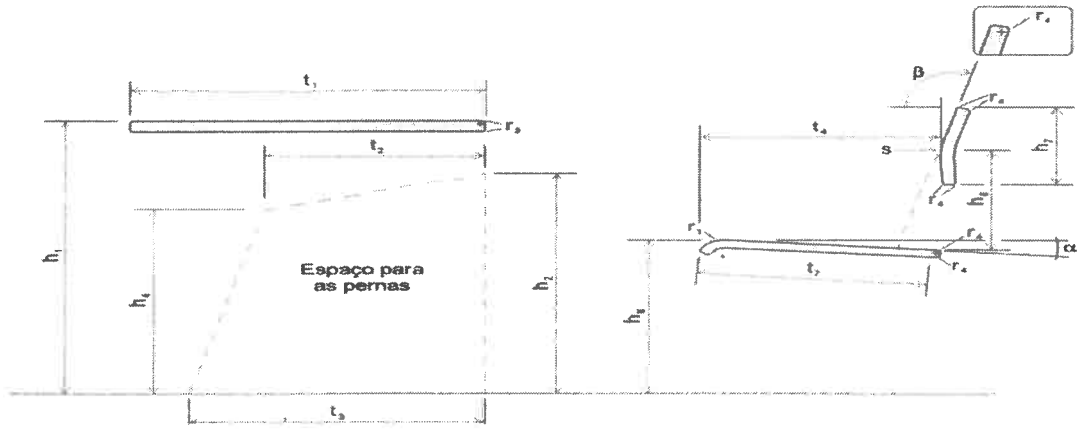

CORTE AA

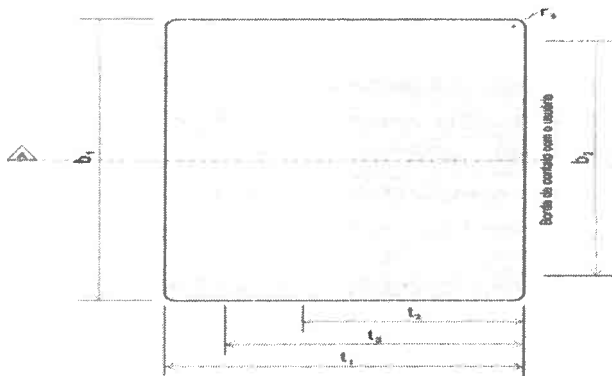

VISTA SUPERIOR

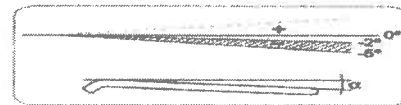

Detalhe
Ângulo de inclinação do assento
 $\alpha = -2^\circ$ a -5°

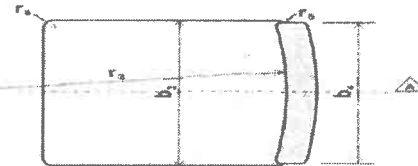

Detalhe
Vista frontal do encosto



Borda de contato com o usuário



Borda de contato com o usuário

Vista Superior

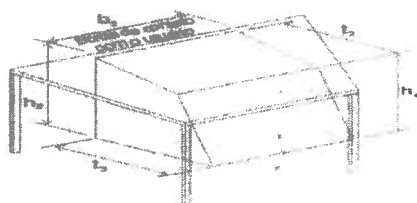

Perspectiva

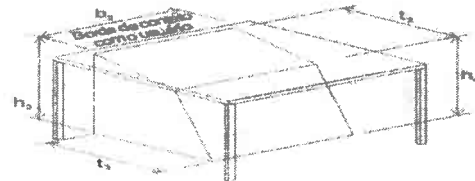

Os resultados apresentados no presente documento referem-se exclusivamente a(s) amostra(s) ensaiada(s)

A reprodução deste documento somente poderá ser feita na íntegra e sua utilização para fins promocionais depende de autorização prévia

SÃO PAULO: Rua Antônio Nagib Ibrahim, 544 - SP - CEP 05036-060 - FONE (11) 3611-0833 - FAX (11) 3611-0170

Filiais: SP: Bauru - Campinas - Santos - São José dos Campos - RJ: Macaé - Rio de Janeiro

www.falcaobauer.com.br - bauer@falcaobauer.com.br

Laboratório de Ensaio Acreditado pelo Cgcre de acordo com NBR ISO IEC 17025, sob o nº CRL 1307.
O Cgcre é signatário do Acordo de Reconhecimento Mútuo do ILAC – International Laboratory Accreditation Cooperation.

4. DATA DO ENSAIO

Ensaio realizado em 06/12/2019

5. AVALIAÇÃO DA CONFORMIDADE**Regra de Decisão**

A avaliação da conformidade é baseada nos critérios das especificações e/ou normas, não considerando a estimativa de incerteza de medição associada aos resultados.

Ensaio	Item da Norma NBR14006:2008	Conclusão
Verificação dos requisitos dimensionais	4.2	Atende

São Paulo, 30 de dezembro de 2019.

L. A. FALCÃO BAUER LTDA
Centro Tecnológico de Controle da Qualidade



DANILO OLIVEIRA DOS SANTOS
Supervisor de Laboratório

L. A. FALCÃO BAUER LTDA
Centro Tecnológico de Controle da Qualidade



BRUNO GIOVANNELLI
Gerente de Laboratório

LSR